

ОКП 437200

IP-ТЕЛЕФОН STI-101
Руководство по эксплуатации
СТВФ.431295.006 РЭ

Квб. № подл.	Подп. и дата	Взам. инв №	Квб. № дцкл.	Подп. и дата

Содержание

		Лист
1	Описание и работа	7
1.1	Назначение изделия.....	7
1.2	Технические характеристики.....	7
1.3	Состав изделия и комплектность	10
1.4	Устройством и работа изделия.....	11
1.4.1	Внешний вид.....	11
1.4.2	Описание клавиш.....	12
1.4.3	Порты подключения.....	13
1.4.4	Элементы ЖК-дисплея	14
1.4.5	Элементы индикации	15
1.5	Средства измерения, инструмент и принадлежности	16
1.6	Маркировка и пломбирование	16
1.7	Упаковка	16
2	Использование по назначению.....	17
2.1	Эксплуатационные ограничения.....	17
2.2	Подготовка изделия к использованию	17
2.3	Порядок монтажа изделия.....	17
2.4	Подключение телефона	18
2.4.1	Подключение к компьютерной сети.....	18
2.4.2	Подключение адаптера питания.....	20
2.5	Предварительная настройка телефона	20
2.5.1	Меню IP-телефона STI-101.....	20
2.5.2	Сетевые настройки.....	20
2.5.2.1	Настройка режима «PPPoE»	22
2.5.2.2	Настройка режима «Статический IP-адрес»	22
2.5.2.3	Настройка режима «DHCP».....	23
2.6	Основные функции.....	23
2.6.1	Вызов.....	23
2.6.2	Ответ на вызов.....	24
2.6.3	Режим DND - «Не беспокоить».....	24
2.6.4	Переадресация вызовов	25
2.6.5	Удержание вызова	25

СТВФ.431295.006 РЭ

Изм.	Лист	№ докум.	Подп.	Дата
Разраб.		Свистунов		
Пров.		Круглов		
Н.контр		Самойлова		
Утв.		Матвеевко		

IP-телефон STI-101
Руководство по эксплуатации

Лит.	Лист	Листов
0	2	113

2.6.6	Ожидание вызова.....	26
2.6.7	Включение/выключение микрофона.....	26
2.6.8	Перевод вызова.....	26
2.6.9	Трехсторонняя конференц-связь.....	27
2.7	Другие функции.....	27
2.7.1	Автоответчик.....	27
2.7.2	«Auto Handdown».....	27
2.7.3	Запрет анонимных вызовов.....	28
2.7.4	Запрет исходящих вызовов.....	28
2.7.5	«HotLine».....	28
2.7.6	«План набора номера».....	28
2.7.7	«Dial Peer».....	29
2.7.8	«Intercom».....	29
2.7.9	Автодозвон.....	30
2.7.10	«Call completion».....	30
2.7.11	«Ring From Headset».....	30
2.7.12	«Скрыть DTMF».....	31
2.7.13	«Пароль Набор».....	31
2.7.14	«Предварительный набор».....	31
2.8	Основные настройки.....	31
2.8.1	Клавиатура.....	31
2.8.2	Экран.....	32
2.8.3	Звонок.....	32
2.8.4	Уровень громкости.....	32
2.8.5	Время и Дата.....	33
2.8.6	Приветствие.....	33
2.8.7	Язык.....	33
2.9	Расширенные настройки.....	34
2.9.1	Аккаунты.....	34
2.9.2	Сеть.....	34
2.9.3	Безопасность.....	34
2.9.4	Дополнительно.....	34
2.9.5	Сброс к заводским настройкам.....	35
2.10	Приложения.....	35
2.10.1	SMS.....	35
2.10.2	«Память».....	36
2.10.3	Голосовая почта.....	36
2.10.4	«Ring».....	36
2.11	«Записная книга».....	37
2.12	Список вызовов.....	37
2.13	Перезагрузка системы.....	37
2.14	Web-интерфейс.....	38

Инв. № подл.	Подп. и дата	Взам. инв. №	Инв. № дубл.	Подп. и дата
Изм.	Лист	№ докум.	Подп.	Дата

СТВФ.431295.006 РЭ

Лист

3

2.14.1	Страница «Основное».....	39
2.14.1.1	Раздел «Статус».....	39
2.14.1.2	Раздел «Мастер».....	40
2.14.1.3	Раздел «Журнал вызовов».....	44
2.14.1.4	Раздел «Язык».....	45
2.14.2	Страница «Сеть».....	45
2.14.2.1	Раздел «WAN».....	45
2.14.2.2	Раздел «LAN».....	49
2.14.2.3	Раздел «QoS&VLAN».....	51
2.14.2.4	Раздел «Порты управления».....	52
2.14.2.5	Раздел «DHCP-Сервер».....	53
2.14.2.6	Раздел «SNTP».....	55
2.14.3	Страница «VOIP».....	57
2.14.3.1	Раздел «SIP».....	57
2.14.3.2	Раздел «STUN».....	65
2.14.3.3	Раздел «Маршрутизация вызовов».....	66
2.14.4	Страница «Телефон».....	68
2.14.4.1	Раздел «Аудио».....	68
2.14.4.2	Раздел «Функции».....	70
2.14.4.3	Раздел «Набор номера».....	73
2.14.4.4	Раздел «Контакт».....	75
2.14.4.5	Раздел «Внешняя записная книга».....	77
2.14.4.6	Раздел «Web звонок».....	78
2.14.4.7	Раздел «Функциональные клавиши».....	79
2.14.4.8	Раздел «Панель расширения».....	80
2.14.4.9	Раздел «Софт-клавиши».....	81
2.14.5	Страница «Системное управление».....	82
2.14.5.1	Раздел «Статус».....	82
2.14.5.2	Раздел «Системный журнал».....	86
2.14.5.3	Раздел «Файлы конфигурации».....	87
2.14.5.4	Раздел «Обновление».....	88
2.14.5.5	Раздел «Управление доступом».....	89
2.14.5.6	Раздел «Перезагрузить».....	91
2.14.6	Страница «Безопасность».....	91
2.14.6.1	Раздел «Web фильтр».....	91
2.14.6.2	Раздел «Межсетевой экран».....	92
2.14.6.3	Раздел «NAT».....	93
2.14.6.4	Раздел «VPN».....	95
2.14.6.5	Раздел «Безопасность».....	95
2.14.7	Страница «Выход».....	96
2.15	Действия в экстремальных условиях.....	97
3	Техническое обслуживание.....	98

Инв. № подл.	Подп. и дата
Взам. инв. №	Инв. № дубл.
Подп. и дата	Подп. и дата

3.1	Общие указания.....	98
3.2	Меры безопасности.....	99
3.3	Виды и периодичность технического обслуживания.....	102
3.3.1	Подготовка к проведению технического обслуживания.....	102
3.3.2	Порядок проведения контрольного осмотра.....	102
3.3.3	Порядок проведения технического обслуживания.....	103
3.3.4	Методика проведения работ по техническому обслуживанию изделия..	104
4	Текущий ремонт.....	105
5	Хранение.....	106
6	Транспортирование.....	107
7	Утилизация.....	108
8	Сведения о технической поддержке.....	109
9	Сведения о производителе.....	110
	Приложение А. Перечень принятых терминов и сокращений, применяемых в настоящем руководстве по эксплуатации.....	111
	Приложение Б. Перечень расходных материалов и инструментов.....	112
	Лист регистрации изменений.....	113

Инв. № подл.	Подп. и дата	Взам. инв. №	Инв. № дубл.	Подп. и дата	СТВФ.431295.006 РЭ					Лист
										5
Изм.	Лист	№ докум.	Подп.	Дата						

Настоящее руководство по эксплуатации распространяется на IP-телефон STI-101 (в дальнейшем именуемый «изделие», «телефон»).

Руководство по эксплуатации содержит сведения о конструкции, принципе действия, характеристиках изделия, указания по подготовке изделия к работе, его правильному и безопасному использованию по назначению, техническому обслуживанию, текущему ремонту, хранению, транспортированию и утилизации.

Прежде чем приступить к работе с изделием, необходимо изучить документацию, поставляемую с ним, и настоящее Руководство.

Допуск персонала к работе с изделием должен осуществляться в соответствии с требованиями «Правил технической эксплуатации электроустановок потребителей» (от 13.01.2003 года №6) и «Правил устройства электроустановок» (седьмое издание. – М: ЗАО «Энергосервис», 2002), утвержденных Минэнерго России. К эксплуатации изделия допускаются лица, прошедшие обучение в объеме эксплуатационной документации, инструктаж по технике безопасности при работе с электроустановками напряжением до 1000 В (группа 2), и прошедшие обучение в Группе компаний «Стилсофт».

Перечень терминов, сокращений и определений, применяемых в настоящем Руководстве, приведен в приложении А.

Инв. № подл.	Подп. и дата	Взам. инв. №	Инв. № дубл.	Подп. и дата

Изм.	Лист	№ докум.	Подп.	Дата

СТВФ.431295.006 РЭ

Лист
6

1 Описание и работа

1.1 Назначение изделия

Полное название изделия – «IP-телефон STI-101».

Обозначение изделия – СТВФ.431295.005.

IP-телефон STI-101 предназначен для организации голосовой связи по протоколу SIP через компьютерные сети Internet и Ethernet.

Изделие может применяться для организации IP-телефонной связи как в составе комплексной системы обеспечения безопасности объекта «Синергет КСБО», так и в составе отдельной системы оперативно-диспетчерской связи.

Изделие рассчитано на работу внутри отапливаемых помещений, в температурном диапазоне от плюс 1°С до плюс 40°С.

1.2 Технические характеристики

Технические характеристики представлены в таблице 1.1

Таблица 1.1

№ п/п	Наименование	Значение
1	Сетевой интерфейс	<ul style="list-style-type: none">– порт с разъемом RJ-45 (LAN-порт) для подключения к кабельному/DSL-модему, маршрутизатору или коммутатору;– порт с разъемом RJ-45 (WAN-порт) для подключения к ПК.
2	Сигнальные, медиа и сетевые протоколы	<ul style="list-style-type: none">– SIP RFC 3261 и соответствующий стандарт RFC в Appendix A;– SDP RFC 2327;– RTP RFC 1889;– назначение IP-адреса: Статический IP-адрес, DHCP и PPPoE;– STUN, static port mapping (для NAT traversal);– SNTP;– DNS & DNS SRV;– TFTP/FTP/HTTP для Auto Provision;– IP/TCP/UDP/ARP/ICMP.

Изм.	Лист	№ докум.	Подп.	Дата

СТВФ.431295.006 РЭ

Лист

7

Продолжение таблицы 1.1

№ п/п	Наименование	Значение
3	Аудио кодеки	<ul style="list-style-type: none"> - G.711a/u (64 Кбит/с); - G.729A/B (8 Кбит/с); - G.723.1 (высокий/низкий); - G.726-32; - G.722.
4	Расширенные функции	<ul style="list-style-type: none"> - подавление пауз; - акустическое подавление эха (G.168); гарнитура может поддерживать 96 мс; - обнаружение голосовой активности (VAD); - генерация фонового шума (CNG); - Jitter-буфер; - передатчик DTMF (SIP info, Transparent, RFC 2833); - маскирование потери пакетов (PLC); - поддержка HD voice.
5	Клавиатура	<ul style="list-style-type: none"> - меню; - 30 программируемых клавиш для выполнения некоторых функций; - телефонная книга; - история; - 4 клавиши для навигации в настройках: регулировка уровня громкости звонка, громкоговорителя и телефонной трубки; - MWI; - наушники; - выключение звука; - повторный набор и запись для доступа к истории звонков; - громкоговоритель; - линия 1 / линия 2; - 12 цифровых клавиш, включая клавиши * и #; - регулирование уровня громкости (Vol+/Vol-).

Изм. № подл.	Подп. и дата
Взам. инв. №	Инв. № дубл.
Подп. и дата	Подп. и дата

Изм.	Лист	№ докум.	Подп.	Дата
------	------	----------	-------	------

СТВФ.431295.006 РЭ

Продолжение таблицы 1.1

№ п/п	Наименование	Значение
6	Функции звонков	<ul style="list-style-type: none"> - переадресация вызова (Занято, Нет ответа, Безусловная); - перевод звонка (сопровожаемый, несопровожаемый); - ожидание вызова; - индикация ожидания вызова; - трехсторонняя конференция; - анонимный вызов/отклонение; - индикация ожидания сообщения; - функция «Не беспокоить»; - автоответ; - черный список; - запрет определенных исходящих вызовов; - «Горячая линия»; - интерком; - перехват вызова.
7	Громкая связь	Встроенный громкоговоритель
8	Интерфейс пользователя/управление сетью	<ul style="list-style-type: none"> - интерфейс пользователя экран/клавиатура на русском языке; - Web-интерфейс пользователя (HTTP) на русском языке.
9	QoS	<ul style="list-style-type: none"> - QoS: IEEE 802.1Q и IEEE 802.1p; - Diffserv (DSCP)/ToS.
10	Безопасность/класс обслуживания	<ul style="list-style-type: none"> - 802.1Q VLAN Tag; - поддержка полного диапазона VLAN ID (voice vlan/data vlan); - Class of Service Support by VLAN Tag; - LLDP; - L2TP VPN/ OpenVPN.

Инв. № подл. Подп. и дата
 Взам. инв. № Инв. № дубл. Подп. и дата

Продолжение таблицы 1.1

№ п/п	Наименование	Значение
11	Функции телефона	<ul style="list-style-type: none"> - несколько пользователей (2 учетные записи SIP); - отображение номера вызывающего абонента; - история звонков: 100 пропущенных вызовов, 100 входящих вызовов, 100 исходящих вызовов; - телефонная книга (до 500 контактных имен и телефонных номеров); - отображение даты/времени; - 12 тонов вызова на выбор (9 тонов и 3 мелодии); - 9 номеров для быстрого набора; - индикатор входящего вызова; - защита паролем доступа к интерфейсу настройки; - MWI; - SMS; - блокировка клавиатуры; - экстренный вызов.
12	Электропитание	5 В постоянного тока, 1 А.
13	Размеры	195 x 188 x 51 мм.

1.3 Состав изделия и комплектность

Состав и комплектность изделия представлен в таблице 1.2

Таблица 1.2

№ п/п	Наименование	Кол-во
1	IP-телефон STI-101	1 шт.
2	Кабель Ethernet	1 шт.
3	Блок питания от сети 220В	1 шт.
4	Базовое крепление	1 шт.
5	Комплект монтажных частей	1 шт.

Изм.	Лист	№ докум.	Подп.	Дата

СТВФ.431295.006 РЭ

Лист

10

Продолжение таблицы 1.2

№ п/п	Наименование	Кол-во
6	Паспорт	1 экз.
7	Руководство по эксплуатации*	1 экз.

Примечание: *- поставляется на партию или по отдельной закупке.

1.4 Устройство и работа изделия

IP-телефон STI-101 является полнофункциональным телефоном, с возможностью голосовой связи по SIP-протоколу через компьютерные сети.

1.4.1 Внешний вид

Внешний вид изделия приведен на рисунке 1.1.



Рисунок 1.1

Инд. № подл.	Подп. и дата	Взам. инв. №	Инв. № дубл.	Подп. и дата

Изм.	Лист	№ докум.	Подп.	Дата

СТВФ.431295.006 РЭ

1.4.2 Описание клавиш

Описание клавиш приведено в таблице 1.3.

Таблица 1.3

№ п/п	Клавиша	Название клавиши или функции	Описание клавиши или функции
1		Клавиши навигации: ▲ - «Вверх» ▼ - «Вниз» ▶ - «Вправо» ◀ - «Влево» «Ок»	Клавиши навигации используются для работы с меню телефона. В зависимости от режима работы могут иметь специальные функции. Настройка клавиш навигации осуществляется через Web-интерфейс или через меню телефона.
2		Телефонная книга	Доступ к телефонной книге. Клавиша позволяет добавлять новые записи и просматривать имеющиеся. Для выхода из телефонной книги нажмите эту клавишу еще раз.
3		Отключение микрофона	Кнопка используется для отключения микрофона в режиме разговора, при этом вы оппонента слышите. А он вас нет.
4		Громкость -/+	Увеличение или уменьшение громкости.
5		Повторный набор	При снятой телефонной трубке или в режиме громкой связи используется для того, чтобы набрать номер последнего вызова.
6		Громкая связь	Включение/выключение режима громкой связи.
7		Софт - клавиши	Программируемые клавиши экранного меню. Настройка программируемых клавиш осуществляется через Web-интерфейс или через меню телефона.
8		История	Просмотр входящих, исходящих и пропущенных вызовов.

Изм. № подл. Подп. и дата

Изм. № докл.

Взам. инв. №

Изм. № подл. Подп. и дата

Изм. № подл.



Изм.	Лист	№ докум.	Подп.	Дата
------	------	----------	-------	------

СТВФ.431295.006 РЭ

Лист

12

Продолжение таблицы 1.3

№ п/п	Клавиша	Название клавиши или функции	Описание клавиши или функции
9		Цифровая клавиатура	Клавиатура с 12-ю стандартными кнопками для набора телефонных номеров или тональных сигналов DTMF.
10		Клавиши специальных функций (DSS keys)	Настройка клавиш специальных функций осуществляется через Web-интерфейс или через меню телефона.

1.4.3 Порты подключения

Расположение портов подключения телефона представлено на рисунке 1.2.

Описание портов подключения приведено в таблице 1.4



Рисунок 1.2





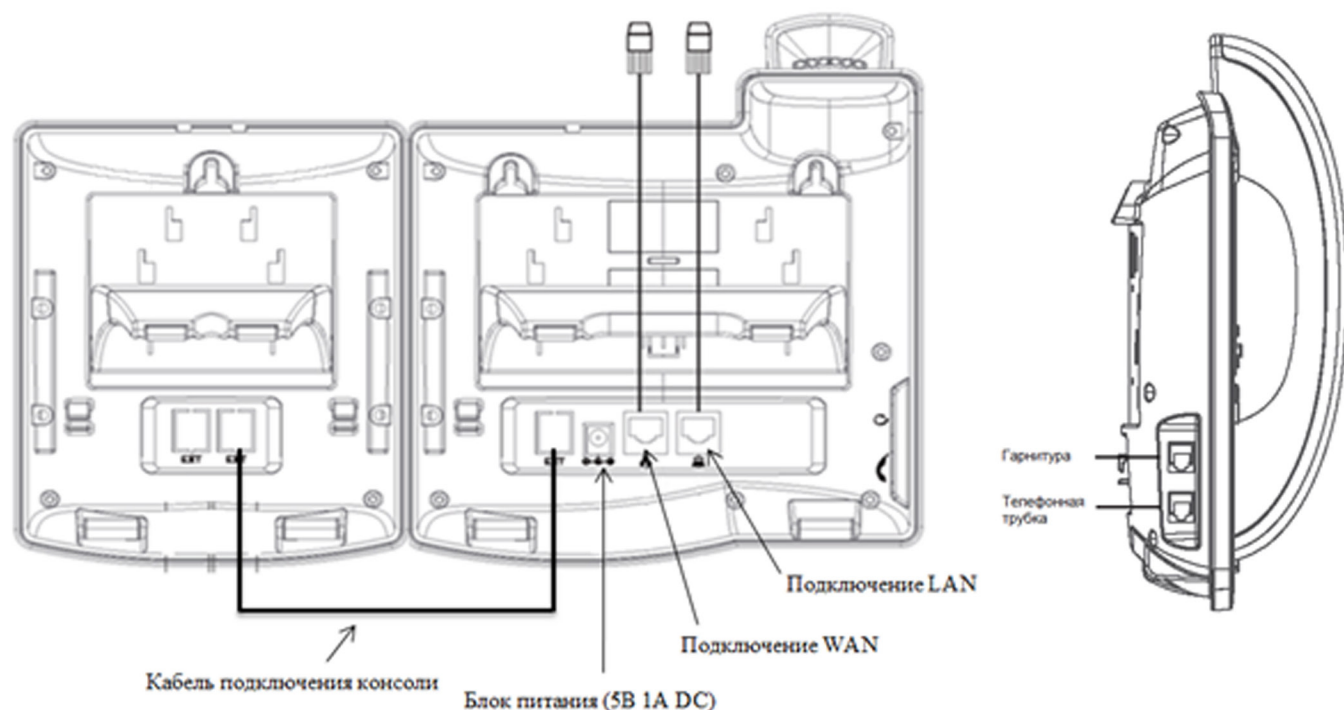

Изм.	Лист	№ докум.	Подп.	Дата
Изм.	Лист	№ докум.	Подп.	Дата

СТВФ.431295.006 РЭ

Лист

13













Таблица 1.4

№ п/п	Порт	Название порта	Описание
1		Порт питания	Постоянное напряжение 5В 1А
2		WAN	Разъем RJ-45 для подключения к компьютерной сети
3		LAN	Разъем RJ-45 для подключения к ПК
4		Внешняя консоль расширения	Разъем RJ-11
5		Подключение гарнитуры	Разъем RJ-9
6		Подключение телефонной трубки	Разъем RJ-9

1.4.4 Элементы ЖК-дисплея

Описание элементов, отображаемых на ЖК-дисплее, приведено в таблице 1.5.

Таблица 1.5

№ п/п	Значок	Описание
1		Исходящий вызов
2		Входящий вызов
3		Удержание вызова
4		Автоответчик
5		Включение/выключение микрофона
6		Контакт
7		«Не беспокоить»
8		Громкая связь
9		Режим телефона
10		Режим гарнитуры
11		Сообщение голосовой почты
12		Пропущенный вызов
13		Переадресация

Взам. инв. № Инв. № дубл. Подп. и дата

Инв. № подл. Подп. и дата

Изм. Лист № докум. Подп. Дата

СТВФ.431295.006 РЭ

Лист

14

1.4.5 Элементы индикации

Описание состояния индикации клавиш специальных функций в режиме запроса состояния приведено в таблице 1.6.

Таблица 1.6

Состояние индикатора	Описание
Горит зеленым	Объект находится в состоянии готовности
Медленно мигает красным	Объект звонит
Горит красным	Объект активен
Быстро мигает красным	Объект потерян
Не горит	Нет описания

Описание состояния индикации клавиш специальных функций в режиме присутствия приведено в таблице 1.7.

Таблица 1.7

Состояние индикатора	Описание
Горит зеленым	Объект находится в сети
Медленно мигает красным	Объект звонит
Горит красным	Объект активен
Быстро мигает красным	Объект потерян
Не горит	Нет описания

Описание состояния индикации клавиш специальных функций в режиме линии приведено в таблице 1.8.

Таблица 1.8

Состояние индикатора	Описание
Горит зеленым	Учетная запись активна
Медленно мигает красным	Вызов находится на удержании
Горит красным	Регистрация не удалась
Быстро мигает красным	Входящий вызов учетной записи
Не горит	Нет описания

Подп. и дата

Инв. № дубл.

Взам. инв. №

Подп. и дата

Инв. № подл.

Изм.	Лист	№ докум.	Подп.	Дата

СТВФ.431295.006 РЭ

Лист

15

Описание состояния индикации клавиш специальных функций в режиме голосовой почты приведено в таблице 1.9.

Таблица 1.9

Состояние индикатора	Описание
Мигает красным	Получено новое сообщение голосовой почты
Не горит	Нет новых сообщений голосовой почты

1.5 Средства измерения, инструмент и принадлежности

Перечень инструментов и материалов, необходимых для выполнения работ по техническому обслуживанию изделия, представлен в приложении Б.

1.6 Маркировка и пломбирование

Маркировка изделия содержит наименование устройства, заводской номер, дату изготовления. На тыльной поверхности изделия нанесено клеймо ОТК, по требованию Заказчика, ПЗ.

Маркировка упаковочной тары содержит манипуляционные знаки «Беречь от влаги», «Хрупкое. Осторожно», «Верх», габаритные размеры, массу БРУТТО, номер ящика, адрес предприятия-изготовителя.

1.7 Упаковка

Изделие упаковывается в штатную упаковку из гофрированного картона ГОСТ 7376-89 и заклеивается лентой ПЗ с липким слоем ГОСТ 18677-73. Перед упаковкой изделия оборачиваются пленкой воздушно-пузырьковой ТУ Ч 25.2-30920106-001-2003.

В каждое грузовое место вложен упаковочный лист, содержащий следующие данные:

- полное наименование предприятия-изготовителя;
- наименование изделий, их заводские номера и их количество;
- штамп ОТК и подпись упаковщика;
- штамп (клеймо) ПЗ (по требованию Заказчика);
- дата упаковки.

Инв. № подл.	Подп. и дата	Взам. инв. №	Инв. № дубл.	Подп. и дата	Изм.	Лист	№ докум.	Подп.	Дата	Лист	16

2 Использование по назначению

2.1 Эксплуатационные ограничения

Подключать изделие к источникам электропитания только в пределах указанных питающих напряжений (таблица 1.1).

Пользоваться только блоком питания от сети 220В, входящим в комплект поставки. Помнить, что перегруженные и неисправные розетки, удлинители и поврежденные шнуры электропитания часто являются главной причиной короткого замыкания.

Для обеспечения работоспособности изделия необходимо строго соблюдать климатические условия эксплуатации.

2.2 Подготовка изделия к использованию

При подготовке изделия к использованию необходимо соблюдать меры безопасности, изложенные в п. 3.2 настоящего РЭ.

Для распаковывания изделия необходимо вскрыть штатную упаковку из гофрированного картона, извлечь изделие, удалить пленку воздушно-пузырьковую.

Непосредственно после распаковывания необходимо провести визуальный осмотр извлекаемого изделия на предмет нахождения механических повреждений. Визуально проверить изделие на предмет отсутствия трещин, сколов и вмятин на его поверхности.

Проверить состав и комплектность изделия согласно п.1.3 настоящего РЭ.

2.3 Порядок монтажа изделия

Установка IP-телефона STI-101 на рабочем месте пользователя предполагает как горизонтальное, так и вертикальное расположение на рабочей поверхности. Для горизонтального или вертикального размещения изделия на рабочей поверхности необходимо использовать базовое крепление, идущее в составе изделия.

Инв. № подл.	Подп. и дата	Взам. инв. №	Инв. № дубл.	Подп. и дата

Изм.	Лист	№ докум.	Подп.	Дата

СТВФ.431295.006 РЭ

Лист

17

Схема монтажа изделия на вертикальную поверхность представлена на рисунке 2.1.



Рисунок 2.1

2.4 Подключение телефона

2.4.1 Подключение к компьютерной сети

Прежде чем подключить изделие к компьютерной сети, убедитесь, что сеть работает в обычном режиме.

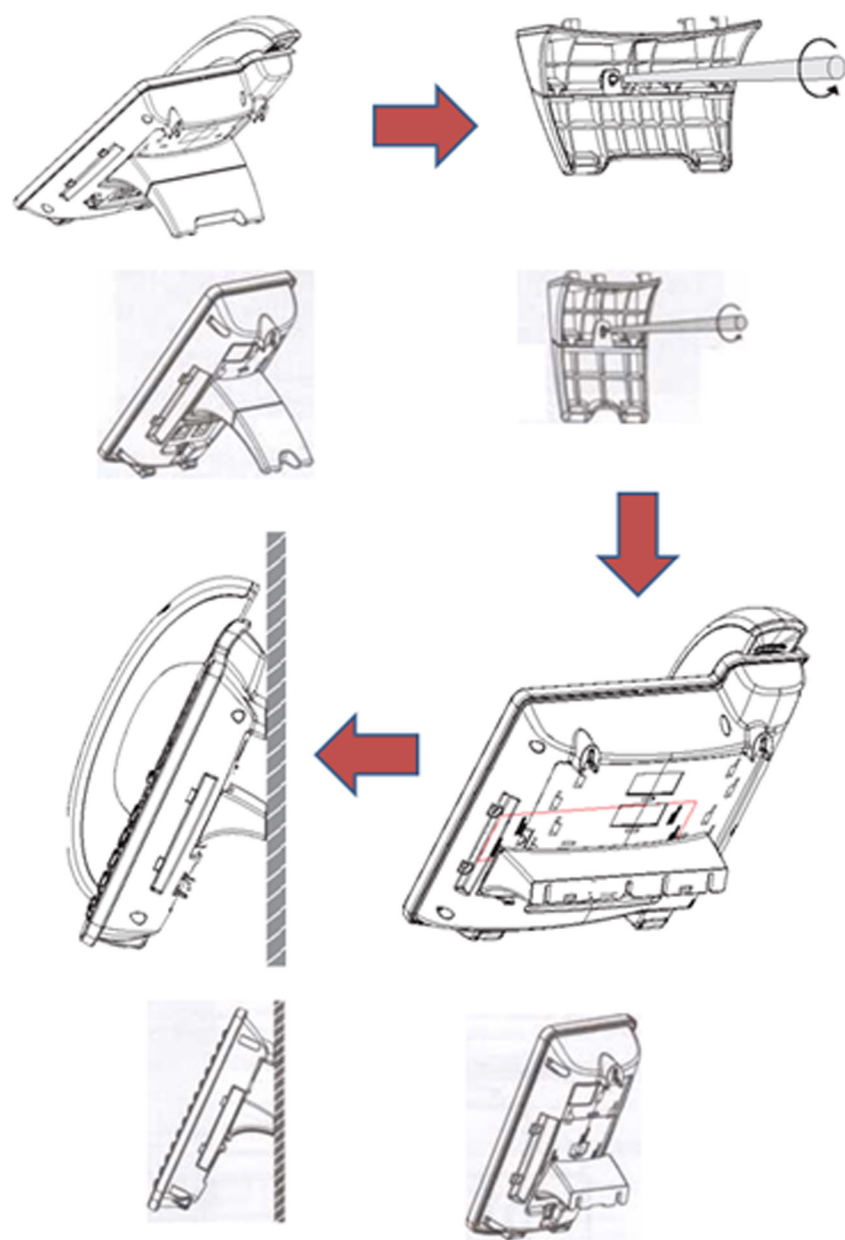
Инв. № подл.	Подп. и дата
Взам. инв. №	Инв. № дубл.
Подп. и дата	Подп. и дата

Изм.	Лист	№ докум.	Подп.	Дата

СТВФ.431295.006 РЭ

Лист

18

Для прямого подключения изделия к компьютерной сети соедините WAN-порт, расположенный на задней панели изделия, с Ethernet-портом компьютерной сети кабелем Ethernet, идущим в комплекте поставки (рисунок 2.2).



Рисунок 2.2

Изделие имеет встроенные функции маршрутизатора, что позволяет при отсутствии сводного Ethernet-порта подключать изделие к компьютерной сети и к нему подключать компьютер.

Отсоедините кабель Ethernet от компьютера и подключите его к WAN-порту, расположенному на задней панели изделия. С помощью кабеля Ethernet, идущего в комплекте поставки, подключите LAN-порт, расположенный на задней панели изделия с LAN-портом компьютера (рисунок 2.3).

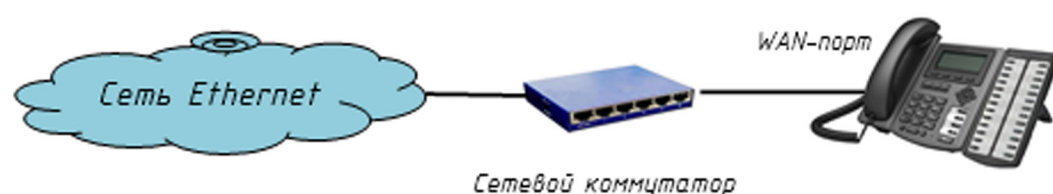

Рисунок 2.3

Изм.	Лист	№ докум.	Подп.	Дата
Изм.	Лист	№ докум.	Подп.	Дата

2.4.2 Подключение адаптера питания

Перед подключением изделия к сети электропитания убедитесь, что напряжение сети электропитания соответствует параметрам адаптера.

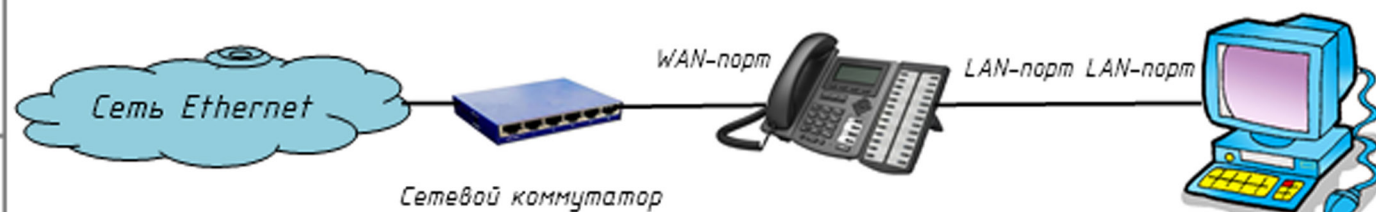
Подключите адаптер питания к сетевой розетке.

Подключите адаптер питания к порту DC5V, расположенному на задней панели изделия.

В процессе запуска на ЖК-экране изделия будет отображаться сообщение «INITIALIZING». После окончания процесса запуска изделия на ЖК-экране будет отображаться приветствие, дата и время, другие параметры состояния.

2.5 Предварительная настройка телефона

2.5.1 Меню IP-телефона STI-101

Для осуществления предварительной настройки изделия воспользуйтесь меню телефона. Для работы с меню телефона используются клавиши навигации и софт-клавиши (таблица 1.3).

Структурная схема меню IP-телефона STI-101 приведена на рисунке 2.4.

Для доступа к расширенным настройкам телефона необходимо ввести пароль, пароль по умолчанию 123. Изменение и настройка пароля осуществляется через Web-интерфейс.

2.5.2 Сетевые настройки

Изделие использует DHCP, для того чтобы получить настройки сетевой конфигурации WAN. Если в существующей компьютерной сети нет DHCP-сервера, то сетевые настройки изделия должны быть изменены на настройки WAN для статического IP-адреса или PPPoE.

Изм.	Лист	№ докум.	Подп.	Дата
Изм.	Лист	№ докум.	Подп.	Дата
Изм.	Лист	№ докум.	Подп.	Дата
Изм.	Лист	№ докум.	Подп.	Дата
Изм.	Лист	№ докум.	Подп.	Дата



Рисунок 2.4

Инв. № подл.	Подп. и дата	Взам. инв. №	Инв. № дубл.	Подп. и дата						Лист
Изм.	Лист	№ докум.	Подп.	Дата	СТВФ.431295.006 РЭ					21

2.5.2.1 Настройка режима «PPPoE»

Для настройки режима работы «PPPoE» получите у провайдера имя учетной записи и пароль учетной записи ADSL подключения.

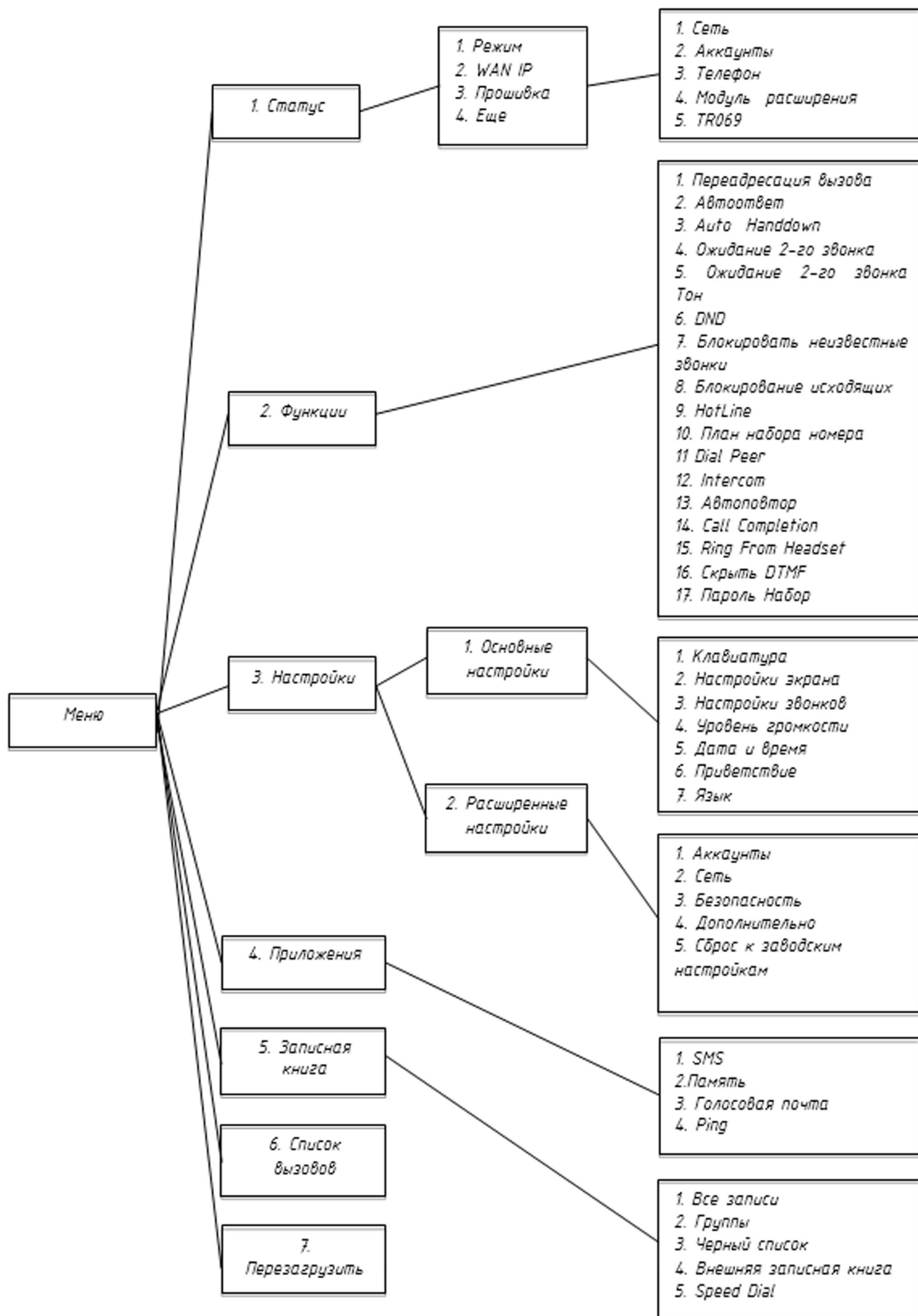
Используя софт-клавиши или клавиши навигации, нажмите «Меню» -> «Настройки» -> «Расширенные настройки», затем введите пароль и выберите «Сеть» -> «Настройки WAN» -> «Тип подключения», выберите «PPPoE» с помощью клавиш навигации и нажмите клавишу «Сохранить». Нажмите кнопку «Назад», а затем выберите «PPPoE», нажмите «Enter». На ЖК-экране отобразится текущая настройка PPPoE. Используя клавиши навигации, выберите необходимый параметр, нажмите «Del», чтобы удалить существующую информацию, а затем введите свое имя пользователя PPPoE и пароль, нажмите «Сохранить». Нажмите «Назад» шесть раз, чтобы вернуться в режим ожидания. Проверьте состояние телефона. Если экран отображает сообщение «Negotiating...», это означает, что телефон пытается получить доступ к серверу PPPoE. Если на ЖК-экране отображается IP-адрес, это означает, что телефон уже получил IP-адрес с сервера PPPoE.

2.5.2.2 Настройка режима «Статический IP-адрес»

Для настройки режима работы «Статический IP-адрес» получите у администратора компьютерной сети значения IP-адреса, маски подсети, шлюза по умолчанию и IP-адреса DNS-сервера.

Используя софт-клавиши или клавиши навигации, нажмите «Меню» -> «Настройки» -> «Расширенные настройки», затем введите пароль и выберите «Сеть» -> «Настройки WAN» -> «Тип подключения», выберите «Static IP» с помощью клавиш навигации и нажмите клавишу «Сохранить». Нажмите кнопку «Назад», а затем выберите «Настройки Static IP», нажмите «Enter». На ЖК-экране отобразятся параметры текущей настройки. Используя клавиши навигации, выберите необходимый параметр, нажмите «Del», чтобы удалить существующую информацию, а затем введите IP-адрес, маску подсети, шлюз,

Изм.	Лист	№ докум.	Подп.	Дата	Изм. № подл.	Взам. инв. №	Инв. № дубл.	Подп. и дата	Лист
									22
СТВФ.431295.006 РЭ									Лист
Копировал.									Формат

DNS, нажмите «Сохранить». Нажмите «Назад» шесть раз, чтобы вернуться в режим ожидания. Проверьте состояние телефона. Если экран отображает сообщение «Static», отображает только что установленный IP-адрес и шлюз, это означает, что режим «Статический IP-адрес» вступает в силу.





2.5.2.3 Настройка режима «DHCP»

Используя софт-клавиши или клавиши навигации, нажмите «Меню» -> «Настройки» -> «Расширенные настройки», затем введите пароль и выберите «Сеть» -> «Настройки WAN» -> «Тип подключения», выберите «DHCP» с помощью клавиш навигации и нажмите клавишу «Сохранить». Нажмите «Назад» шесть раз, чтобы вернуться в режим ожидания. Проверьте состояние телефона. Если экран отображает сообщение «DHCP», это означает, что режим DHCP вступает в силу.

2.6 Основные функции

2.6.1 Вызов

Исходящий вызов может быть осуществлен одним из следующих способов:

- поднимите телефонную трубку, значок  - «Режим телефона» будет отображаться на ЖК-дисплее;
- нажмите клавишу  - «Громкая связь», значок  - «Громкая связь» будет отображаться на ЖК-дисплее;
- если подключена гарнитура, нажмите кнопку гарнитуры, значок  - «Режим гарнитуры» будет отображаться на ЖК-дисплее.

При необходимости, можно вначале набрать номер, а затем выбрать способ вызова.

В случае, если на телефоне настроена более чем одна учетная запись SIP, нажмите на клавишу соответствующей линии.

Для набора вызываемого номера воспользуйтесь одним из способов:

- наберите номер на цифровой клавиатуре;

Инв. № подл.	Подп. и дата	Взам. инв. №	Инв. № дубл.	Подп. и дата	СТВФ.431295.006 РЭ					Лист
					Изм.	Лист	№ докум.	Подп.	Дата	23

- нажмите клавишу **HISTORY** - «История», используя клавиши навигации («Вверх», «Вниз», «Вправо», «Влево»), выберите необходимый номер и нажмите клавишу «OK»;
- нажмите клавишу **REDIAL** - «Повторный набор», чтобы позвонить на последний набранный номер;
- нажмите программируемую клавишу, которая назначена в качестве кнопки быстрого набора, для отправки вызова нажмите клавишу **# SEND** цифровой клавиатуры или софт-клавишу «Набор».

При осуществлении соединения с набранным номером на ЖК-экране отображается значок  - «Исходящий вызов».

2.6.2 Ответ на вызов

При входящем вызове на ЖК-экране отображается значок  - «Входящий вызов». Ответить на входящий вызов можно одним из следующих способов:

- снимите телефонную трубку;
- нажмите клавишу  - «Громкая связь»;
- нажмите софт-клавишу «Ответ»;
- нажмите кнопку гарнитуры.

В ходе беседы можно переключаться между гарнитурой, трубкой и громкоговорителем телефона, нажимая на соответствующие клавиши или подняв телефонную трубку.

2.6.3 Режим DND - «Не беспокоить»

Нажмите софт-клавишу «DND» для активации режима «Не беспокоить». На ЖК - экране появится значок **DND** - «Не беспокоить» и все входящие звонки будут отклонены, при этом все входящие вызовы будут зафиксированы в журнале вызовов. Нажмите софт-клавишу «DND» второй раз, чтобы отключить режим «Не беспокоить».

Инд. № подл.	Подп. и дата
Взам. инв. №	Инд. № дубл.
Подп. и дата	Подп. и дата

Изм.	Лист	№ докум.	Подп.	Дата
------	------	----------	-------	------

2.6.4 Переадресация вызовов

Функция переадресации позволяет переадресовать входящий вызов на другой телефонный номер. В случае переадресации входящих вызовов на ЖК-экране отобразится значок  - «Переадресация».

Для настройки переадресации входящих вызовов, используя софт-клавиши или клавиши навигации, нажмите «Меню» -> «Функции» -> «Перенаправление вызова». Выберите линию, входящие звонки на которую необходимо переадресовать.

Установите режим переадресации:

- «Всегда» - все входящие вызовы автоматически будут переадресованы на указанный номер;
- «Занято» - переадресация входящих вызовов будет осуществляться, когда линия занята;
- «Нет ответа» - переадресация входящих вызовов будет осуществляться по истечении времени отведенного на ответ;
- «Выключено» - отключение переадресации.

Укажите номер, на который будет переадресован входящий вызов, нажмите на «Сохранить».

2.6.5 Удержание вызова

Для удержания активного вызова, в режиме разговора, нажмите софт-клавишу «Удержание», на ЖК-экране отобразится значок  - «Удержание вызова». Нажмите софт-клавишу «Возобновить» для продолжения разговора. Если на удержании находится более чем один вызов, нажмите клавишу соответствующей линии и, используя клавиши навигации, выберите вызов, разговор по которому необходимо продолжить, нажмите софт-клавишу «Возобновить» или нажмите клавишу навигации «ОК».

Изм.	Лист	№ докум.	Подп.	Дата	Изм. № подл.	Взам. инв. №	Инд. № дубл.	Подп. и дата
------	------	----------	-------	------	--------------	--------------	--------------	--------------

2.6.6 Ожидание вызова

Функция ожидания вызова позволяет получать вызов по второй линии во время текущего разговора. В случае ответа на второй вызов, первый абонент ставится на удержание вызова и ждет, пока не закончится второй разговор. Удерживаемый первый абонент не слышит разговора со вторым абонентом.

Используя софт-клавиши или клавиши навигации, нажмите «Меню» -> «Функции» -> «Ожидание 2-го звонка». Используя кнопки навигации, установите активное или неактивное состояние ожидания вызова. Нажмите «Сохранить», чтобы сохранить изменения.

Для информирования тональными сигналами о получении вызова по второй линии, во время текущего разговора, используя софт-клавиши или клавиши навигации, нажмите «Меню» -> «Функции» -> «Ожидание 2-го звонка Тон». Используя кнопки навигации, установите активное или неактивное состояние информирования тональными сигналами ожидания вызова, нажмите «Сохранить».

2.6.7 Включение/выключение микрофона

Нажмите клавишу **MUTE** - «Отключение микрофона» во время разговора, на ЖК-экране отобразится значок  - «Включение/выключение микрофона». При выключении микрофона слышно оппонента, при этом он ничего не слышит. Нажмите клавишу **MUTE** - «Отключение микрофона» второй раз, чтобы включить микрофон.

2.6.8 Перевод вызова

Для того, чтобы во время разговора перевести вызов на другого абонента без уведомления, нажмите на софт-клавишу «XFER» и дождитесь сигнала вызова, при этом вызов будет автоматически удерживаться. Наберите на цифровой клавиатуре номер абонента, которому необходимо перевести вызов и нажмите клавишу **#SEND**. Повесьте телефонную трубку.

Для того, чтобы во время разговора перевести вызов на другого абонента с уведомлением, нажмите на софт-клавишу «XFER» и дождитесь сигнала

Изм.	Лист	№ докум.	Подп.	Дата
Изм.	Лист	№ докум.	Подп.	Дата
Изм.	Лист	№ докум.	Подп.	Дата
Изм.	Лист	№ докум.	Подп.	Дата
Изм.	Лист	№ докум.	Подп.	Дата
Изм.	Лист	№ докум.	Подп.	Дата
Изм.	Лист	№ докум.	Подп.	Дата
Изм.	Лист	№ докум.	Подп.	Дата

									Лист
									26

вызова, при этом вызов будет автоматически удерживаться. Наберите на цифровой клавиатуре номер абонента, которому необходимо перевести вызов, соединение с абонентом будет установлено. Нажмите на софт-клавишу «XFER» для перевода удерживаемого вызова. Повесьте телефонную трубку.

2.6.9 Трехсторонняя конференц-связь

Во время разговора с первым абонентом нажмите софт-клавишу «Конф». Активный вызов будет переведен в режим удержания. Дождитесь гудка в телефонной трубке, после чего наберите номер второго абонента, которого хотите подключить к конференц-связи и нажмите клавишу . После ответа второго абонента, нажмите софт-клавишу «Конф», для организации трехсторонней конференц-связи с первым и вторым абонентом. Для прекращения конференц-связи между абонентами нажмите софт-клавишу «Конец».

2.7 Другие функции

2.7.1 Автоответчик

Функция позволяет при поступлении входящего вызова, в случае превышения установленного временного интервала, осуществить ответ на вызов автоматически. Используя софт-клавиши или клавиши навигации, нажмите «Меню» -> «Функции» -> «Автоответ». Используя клавиши навигации, выберите необходимую SIP-линию, установите режим «Включено», установите необходимое значение для параметра «Задержка», нажмите «Сохранить».

2.7.2 «Auto Handdown»

Функция «Auto Handdown» позволит освободить неоправданно занятые линии и усовершенствовать их пропускную способность.

Используя софт-клавиши или клавиши навигации, нажмите «Меню» -> «Функции» -> «Auto Handdown». Используя клавиши навигации, установите режим «Включено», установите необходимое значение для параметра «Время», нажмите «Сохранить». По окончании вызова, через установленное время телефон автоматически вернется в режим ожидания вызова.

Изм.	Лист	№ докум.	Подп.	Дата	Изм. № подл.	Взам. инв. №	Инв. № дубл.	Подп. и дата	Лист	27

СТВФ.431295.006 РЭ

2.7.3 Запрет анонимных вызовов

Используя софт-клавиши или клавиши навигации, нажмите «Меню» -> «Функции» -> «Блокировать неизвестные звонки». Выберите SIP-линию, на которой необходимо заблокировать неизвестные звонки. Используя клавиши навигации, установите режим «Включено», нажмите «Сохранить». Все неизвестные вызовы на выбранную SIP-линию будут блокироваться.

2.7.4 Запрет исходящих вызовов

Используя софт-клавиши или клавиши навигации, нажмите «Меню» -> «Функции» -> «Блокирование исходящих». Используя клавиши навигации, установите режим «Включено», нажмите «Сохранить». Все исходящие вызовы с телефона будут заблокированы.

2.7.5 «HotLine»

Функция «HotLine» позволяет после поднятия телефонной трубки, по истечении заданного интервала времени, автоматически осуществить вызов заданного номера. Используя софт-клавиши или клавиши навигации, нажмите «Меню» -> «Функции» -> «HotLine». Используя клавиши навигации, выберите необходимую SIP-линию, установите режим «Включено», задайте номер телефона на который будет автоматически осуществлен вызов, установите необходимое значение для параметра «Время», нажмите «Сохранить».

2.7.6 «План набора номера»

Используя софт-клавиши или клавиши навигации, нажмите «Меню» -> «Функции» -> «План набора номера». Используя клавиши навигации, установите режим «Включено» или «Выключено» для следующих параметров:

- нажать # для отправки вызова;*
- тайм-аут и его значение;*
- фиксированная длина номера и ее значение;*
- использование # для VXFER;*
- использование OpHook для VXFER;*

Подп. и дата

Инв. № дубл.

Взам. инв. №

Подп. и дата

Инв. № подл.

Изм.	Лист	№ докум.	Подп.	Дата

СТВФ.431295.006 РЭ

Лист

28

– использование OpHook для AXFER.

Нажмите «Сохранить».

2.7.7 «Dial Peer»

Функция «Dial Peer» позволяет создавать правила набора для совершения звонков со второй линии, вызовов на IP-адрес и т.д. Используя софт-клавиши или клавиши навигации, нажмите «Меню» -> «Функции» -> «Dial Peer». Используя клавиши навигации, введите необходимые значения для следующих параметров:

- Номер – номер, на который будет распространяться данное правило;
- Dest – IP-адрес назначения/телефонный номер;
- Port – сигнальный порт, по умолчанию порт для протокола SIP – 5060;
- Режим – протокол SIP;
- Alias – псевдоним (опционально);
- Suffix – указание суффикса (опционально);
- Del Len – количество символов, которые будут удаляться из номера при наборе согласно данному правилу.

Нажмите «Сохранить». Например, для осуществления вызова по номеру 156 на IP-адрес 192.168.1.119 параметры функции Dial Peer будут иметь следующие значения: Номер – 156, Dest – 192.168.1.119, Port – 5060, Режим – SIP, Alias – no alias, Suffix – no suffix, Del Len – 0.

2.7.8 «Intercom»

Функция «Intercom» используется для выполнения внутренних вызовов или ответа на них, или перевода входящих вызовов на внутренние номера. Используя софт-клавиши или клавиши навигации, нажмите «Меню» -> «Функции» -> «Intercom». Используя клавиши навигации, установите режим «Включено» для следующих параметров:

- «Mute» – включить режим приглушения звука во время вызова;

Инв. № подл.	Подп. и дата	Взам. инв. №	Инв. № дубл.	Подп. и дата	СТВФ.431295.006 РЭ					Лист
										29
Изм.	Лист	№ докум.	Подп.	Дата						

- «Тон» - если входящий вызов является внутренним вызовом, телефон внутренней связи воспроизводит тональный сигнал;
- «Bagde» - телефон автоматически отвечает на вызов по внутренней линии во время разговора.

Нажмите «Сохранить».

2.7.9 Автодозвон

Используя софт-клавиши или клавиши навигации, нажмите «Меню» -> «Функции» -> «Авто Повтор». Используя клавиши навигации, установите режим «Включено», введите необходимые значения для параметров «Интервал» и «Время». Нажмите «Сохранить». В том случае, если вызываемый абонент занят, на ЖК-экране отобразится сообщение о необходимости автодозвона. Нажмите софт-клавишу «ОК» для автоматического дозвона заданного количества раз, через заданный промежуток времени.

2.7.10 «Call completion»

Функция позволяет в момент разговора по телефону выводить на ЖК-экран сообщения о других поступающих входящих вызовах и, используя клавиши навигации, выбирать для ответа необходимый, при этом удерживая текущий вызов. Используя софт-клавиши или клавиши навигации, нажмите «Меню» -> «Функции» -> «Call completion». Используя клавиши навигации, установите режим «Включено», нажмите «Сохранить».

2.7.11 «Ring From Headset»

Используя софт-клавиши или клавиши навигации, нажмите «Меню» -> «Функции» -> «Ring From Headset». Используя клавиши навигации, установите режим «Включено», нажмите «Сохранить». Подключите к телефону гарнитуру. При поступлении входящего вызова он будет выводиться на гарнитуру.

Инв. № подл.	Подп. и дата
Взам. инв. №	Инв. № дубл.
Подп. и дата	Подп. и дата

Изм.	Лист	№ докум.	Подп.	Дата

СТВФ.431295.006 РЭ

Лист

30

2.7.12 «Скрыть DTMF»

Используя софт-клавиши или клавиши навигации, нажмите «Меню» -> «Функции» -> «Скрыть DTMF». Используя клавиши навигации, установите режим «Все», «Задержка», «Показать последний», «Выключено». Нажмите «Сохранить». Если при установлении вызова с другим абонентом необходимо будет ввести DTMF, то он будет отображаться в соответствии с выбранными настройками.

2.7.13 «Пароль Набор»

Используя софт-клавиши или клавиши навигации, нажмите «Меню» -> «Функции» -> «Пароль Набор». Используя клавиши навигации, установите режим «Включено», введите необходимые значения для параметров «Префикс» и «Длина». Нажмите «Сохранить».

Например, установив для «Префикс» значение 123, и для «Длина» - 3, при вводе номера 1234567 на ЖК-экране будет отображаться 123***7.

2.7.14 «Предварительный набор»

Функция осуществляет вызов предварительно набранного номера после поднятия телефонной трубки. Используя софт-клавиши или клавиши навигации, нажмите «Меню» -> «Функции» -> «Предварительный набор». Используя клавиши навигации, установите режим «Включено», нажмите «Сохранить».

2.8 Основные настройки

2.8.1 Клавиатура

Используя софт-клавиши или клавиши навигации, выберите «Меню» -> «Настройки» -> «Основные настройки» -> «Клавиатура». Настройте параметры для каждой и следующих групп клавиш:

- «DDS Key Setting» - клавиши специальных функций;
- «Программируемые клавиши» - клавиши навигации;
- «Desktop Long Pressed» - длительное нажатие клавиш навигации;
- «SoftKey» - программируемые клавиши.

Инд. № подл.	Подп. и дата	Взам. инв. №	Инд. № дубл.	Подп. и дата
--------------	--------------	--------------	--------------	--------------

Изм.	Лист	№ докум.	Подп.	Дата
------	------	----------	-------	------

СТВФ.431295.006 РЭ

Лист
31

Выберите необходимую группу клавиш для настройки. Используя клавиши навигации, задайте необходимое значение для каждой клавиши и нажмите «Сохранить».

2.8.2 Экран

Используя софт-клавиши или клавиши навигации, выберите «Меню» -> «Настройки» -> «Основные настройки» -> «Настройки экрана». Для настройки параметров экрана используются следующие параметры:

- «Контраст»;
- «Настройки контрастности»;
- «Подсветка».

Выберите необходимый параметр для настройки. Используя клавиши навигации, задайте необходимое значение и нажмите «Сохранить».

2.8.3 Звонок

Используя софт-клавиши или клавиши навигации, выберите «Меню» -> «Настройки» -> «Основные настройки» -> «Настройка звонка». Для настройки звонка используются следующие параметры:

- «Громкость звонка»;
- «Тип звонка».

Для параметра «Тип звонка» можно установить любой из девяти встроенных или трех пользовательских рингтонов, задаваемых через Web-интерфейс телефона. Выберите необходимый параметр для настройки. Используя клавиши навигации, задайте необходимое значение и нажмите «Сохранить».

2.8.4 Уровень громкости

Используя софт-клавиши или клавиши навигации, выберите «Меню» -> «Настройки» -> «Основные настройки» -> «Уровень громкости». Используя клавиши навигации, задайте необходимое значение уровню громкости и нажмите «Сохранить».

Инд. № подл.	Подп. и дата
Взам. инв. №	Инд. № дубл.
Подп. и дата	Подп. и дата

Изм.	Лист	№ докум.	Подп.	Дата
------	------	----------	-------	------

СТВФ.431295.006 РЭ

2.8.5 *Время и Дата*

Используя софт-клавиши или клавиши навигации, выберите «Меню» -> «Настройки» -> «Основные настройки» -> «Время и Дата». Используя клавиши навигации, выберите один из доступных способов настройки времени и даты: «Авто» или «Вручную». При выборе режима «Авто» - время и дата задаются автоматически с IP-АТС, SNTP или DHCP сервера компьютерной сети. При выборе «Вручную» установите для каждого параметра необходимые значения, нажмите «Сохранить».

2.8.6 *Приветствие*

Используя софт-клавиши или клавиши навигации, выберите «Меню» -> «Настройки» -> «Основные настройки» -> «Приветствие». Используя клавиши цифровой клавиатуры, введите текст сообщения, отображаемый на ЖК-экране телефона. Для переключения между прописными, строчными буквами и цифрами используйте софт-клавишу «2aB». Максимальная длина текста сообщения может составлять 12 символов. По окончании ввода текста нажмите «Сохранить».

2.8.7 *Язык*

Используя софт-клавиши или клавиши навигации, выберите «Меню» -> «Настройки» -> «Основные настройки» -> «Язык». Используя клавиши навигации, выберите необходимый язык интерфейса. IP-телефон STI-101 поддерживает следующие языки интерфейса:

- английский;
- французский;
- русский;
- иврит;
- казахский.

По умолчанию язык интерфейса - английский. Выбрав необходимый язык интерфейса, нажмите «Сохранить».

Инд. № подл.	Подп. и дата	Взам. инв. №	Инд. № дубл.	Подп. и дата

Изм.	Лист	№ докум.	Подп.	Дата

СТВФ.431295.006 РЭ

2.9 Расширенные настройки

2.9.1 Аккаунты

Используя софт-клавиши или клавиши навигации, выберите «Меню» -> «Настройки» -> «Расширенные настройки».

Для доступа к «Расширенным настройкам» телефона необходимо ввести пароль, пароль по умолчанию 123. Изменение и настройка пароля осуществляется через Web-интерфейс.

Выберите «Аккаунты». Используя кнопки навигации, выберите необходимую линию и выполните настройки SIP-протокола. Настройки SIP-протокола для каждой линии можно также осуществить через Web-интерфейс.

2.9.2 Сеть

Используя софт-клавиши или клавиши навигации, выберите «Меню» -> «Настройки» -> «Расширенные настройки». Введите пароль, чтобы получить доступ к «Расширенным настройкам», нажмите софт-клавишу «Ввести». Выберите «Сеть», выполните сетевые настройки телефона в соответствии с п.2.4.2 настоящего РЭ. Сетевые настройки телефона можно так же осуществить через Web-интерфейс.

2.9.3 Безопасность

Используя софт-клавиши или клавиши навигации, выберите «Меню» -> «Настройки» -> «Расширенные настройки». Введите пароль, чтобы получить доступ к расширенным настройкам, нажмите софт-клавишу «Ввести». Выберите «Безопасность», установите пароль для доступа к расширенным настройкам телефона, пароль для разблокировки клавиатуры телефона, статус блокировки клавиш.

2.9.4 Дополнительно

Используя софт-клавиши или клавиши навигации, выберите «Меню» -> «Настройки» -> «Расширенные настройки». Введите пароль, чтобы

Инв. № подл.	Подп. и дата
Взам. инв. №	Инв. № дубл.
Подп. и дата	Подп. и дата

Изм.	Лист	№ докум.	Подп.	Дата
------	------	----------	-------	------

СТВФ.431295.006 РЭ

Лист

34

получить доступ к расширенным настройкам, нажмите софт-клавишу «Ввести». Выберите «Дополнительно». Выполните настройку дополнительных функций телефона:

- *Auto Provision* - автоматическая рассылка файла конфигурации;
- *TR-069* - протокол управления абонентским оборудованием через глобальную сеть;
- резервное копирование настроек телефона или встроенной телефонной книги;
- обновление настроек телефона, встроенной телефонной книги или конфигурации телефона.

2.9.5 Сброс к заводским настройкам

Используя софт-клавиши или клавиши навигации, выберите «Меню» -> «Настройки» -> «Расширенные настройки». Введите пароль, чтобы получить доступ к расширенным настройкам, нажмите софт-клавишу «Ввести». Выберите «Сброс к заводским настройкам». Нажмите софт-клавишу «Да» для сброса настроек телефона к заводским.

2.10 Приложения

2.10.1 SMS

Используя софт-клавиши или клавиши навигации, выберите «Меню» -> «Приложения» -> «SMS». Используя клавиши навигации, выберите папку сообщений: «Входящие» или «Исходящие». После просмотра нового сообщения, нажмите на софт-клавишу «Ответить», чтобы ответить на сообщение. Для изменения метода ввода сообщения используйте софт-клавишу «2aB». После ввода текста ответного сообщения нажмите клавишу «OK», используя клавиши навигации, выберите необходимую SIP-линию и нажмите софт-клавишу «Отправить». Для создания нового сообщения используйте софт-клавишу «Новое», для удаления прочтенного сообщения - «Удалить».

Изм.	Лист	№ докум.	Подп.	Дата
Изм.	Лист	№ докум.	Подп.	Дата

Изм.	Лист	№ докум.	Подп.	Дата	СТВФ.431295.006 РЭ	Лист
						35

2.10.2 «Память»

Для создания напоминания, используя софт-клавиши или клавиши навигации, выберите «Меню» -> «Приложения» -> «Память». Для создания нового напоминания нажмите на софт-клавишу «Новое». Используя клавиши навигации, выберите, а затем настройте следующие параметры напоминания:

- «Режим» - однократное напоминание или ежедневное;
- «Date» - дата напоминания;
- «Время» - время напоминания;
- «Текст» - текст напоминания;
- «Звонок» - включение звукового напоминания;
- «Тон» - тон звукового напоминания.

Нажмите «Сохранить». Для изменения параметров напоминания нажмите софт-клавишу «Редактировать», для удаления - «Удалить».

2.10.3 Голосовая почта

Используя софт-клавиши или клавиши навигации, выберите «Меню» -> «Приложения» -> «Голосовая почта». С помощью кнопок навигации выделите необходимую SIP-линию. Нажмите софт-клавишу «Редактировать» для того, чтобы включить режим голосовой почты и указать номер телефона. Для выбора метода ввода используйте софт-клавишу «2aB». Нажмите «Сохранить».

Для просмотра нового сообщения нажмите соответствующую клавишу специальных функций (DSS keys). Нажмите софт-клавишу «EDial», если необходимо, введите пароль, прослушайте сообщение.

2.10.4 «Ping»

Используя софт-клавиши или клавиши навигации, выберите «Меню» -> «Приложения» -> «Ping». Введите IP-адрес устройства, сетевое соединение с которым необходимо проверить и нажмите «Старт». В случае отсутствия связи с устройством на ЖК-экране появится сообщение «Ошибка».

Изм.	Лист	№ докум.	Подп.	Дата

Если сетевое соединение с устройством есть, то на ЖК-экране отобразится сообщение «ОК».

2.11 «Записная книга»

Используя софт-клавиши или клавиши навигации, выберите «Меню» -> «Записная книга» или в режиме ожидания нажмите на софт-клавишу «РBook». Используя клавиши навигации, выберите необходимый раздел записной книги:

- «Все записи»;
- «Группы»;
- «Черный список»;
- «Внешняя записная книга»;
- Speed Dial.

Введите необходимые параметры для записи в электронной книге, нажмите «Сохранить».

2.12 Список вызовов

Используя софт-клавиши или клавиши навигации, выберите «Меню» -> «Список вызовов» или в режиме ожидания нажмите на софт-клавишу «История». Используя софт-клавиши, выберите один из необходимых разделов:

- «Пропущенные»;
- «Входящие»;
- «Набранные».

Используя клавиши навигации, просмотрите историю вызовов выбранного раздела.

2.13 Перезагрузка системы

Для перезагрузки телефона, используя софт-клавиши или клавиши навигации, выберите «Меню» -> «Перезагрузить систему». Нажмите «Да» для выполнения перезагрузки, дождитесь окончания процесса.

Инд. № подл.	Подп. и дата	Взам. инв. №	Инд. № дубл.	Подп. и дата

Изм.	Лист	№ докум.	Подп.	Дата

СТВФ.431295.006 РЭ

Лист
37

2.14 Web-интерфейс

Существует два уровня доступа к конфигурации телефона: «Администратор» и «Пользователь». «Администратор» имеет полный доступ к настройкам телефона. «Пользователь» имеет ограниченный доступ к сетевым и SIP – настройкам телефона.

По умолчанию в телефоне установлены следующие учетные данные:

«Пользователь»

Имя пользователя: quest

Пароль: quest

«Администратор»

Имя пользователя: admin

Пароль: admin

Для доступа к меню конфигурации IP-телефона откройте Web-браузер (например, Internet Explorer, Firefox и т.п.) и в адресной строке введите IP-адрес телефона в формате URL (например, `http://xxx.xxx.xxx.xxx/` или `http://xxx.xxx.xxx.xxx:xxxxx/`).

В том случае, если IP-адрес телефона неизвестен, нажмите клавишу навигации ▼ - «Вниз», после чего IP-адрес телефона будет отображен на ЖК-экране в меню «Статус».

Доступ к меню конфигурации IP-телефона можно также получить через LAN-порт устройства, набрав в адресной строке `http://192.168.10.1`.

Страница доступа к меню конфигурации представлена на рисунке 2.5.

Инв. № подл.	Подп. и дата
Взам. инв. №	Инв. № дубл.
Подп. и дата	Подп. и дата

Изм.	Лист	№ докум.	Подп.	Дата
------	------	----------	-------	------

СТВФ.431295.006 РЭ

Лист

38



Рисунок 2.5

2.14.1 Страница «Основное»

2.14.1.1 Раздел «Статус»

Внешний вид раздела «Статус» представлен на рисунке 2.6. Описание параметров раздела представлено в таблице 2.1.

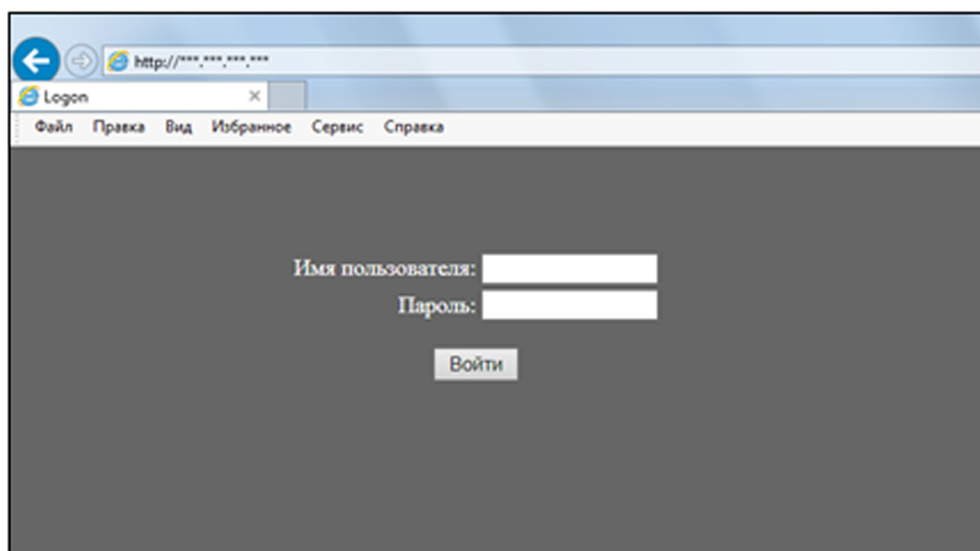
СП	ОСНОВНОЕ	СЕТЬ	VOIP	ТЕЛЕФОН	Системное управление	БЕЗОПАСНОСТЬ	ВЫХОД
СТАТУС	WAN						
МАСТЕР	Тип подключения:		DHCP				
ЖУРНАЛ ВЫЗОВОВ	MAC-адрес:		f8:e9:03:ea:45:58				
Язык	IP-адрес:		192.168.7.180				
	Шлюз:		192.168.4.1				
	LAN						
	IP-адрес:		192.168.10.1				
	DHCP-сервер:		Включено				
	ВКЛ:		Отключено				
	Аккаунты						
	SIP-ЛИНИЯ 1:		407@192.168.7.16 :5060			Зарегистрировано	
	SIP-ЛИНИЯ 2:		307@192.168.7.16 :5060			Зарегистрировано	

Рисунок 2.6

Инд. № подл.	Взам. инв. №	Инд. № дубл.	Подп. и дата

Изм.	Лист	№ докум.	Подп.	Дата

СТВФ.431295.006 РЭ

Лист

39

Таблица 2.1

Название поля	Описание
WAN	Информация о конфигурации WAN-порта телефона: тип подключения (Статический IP-адрес, DHCP, PPPoE), MAC-адрес, IP-адрес, IP-адрес шлюза.
LAN	Информация о конфигурации LAN-порта телефона: IP-адрес, состояние DHCP-сервера (включено / отключено), режим работы моста (включено / отключено).
Аккаунты	Информация о состоянии каждой SIP-линии: номер телефона, IP-адрес SIP-сервера, порт подключения, состояние регистрации на SIP-сервере.

2.14.1.2 Раздел «Мастер»

IP-телефон поддерживает следующие режимы сетевых подключений (рисунок 2.7).

- «Статический». В этом режиме задаются необходимые сетевые настройки статического IP-адреса телефона.
- «Режим DHCP». В этом режиме необходимые сетевые настройки автоматически задаются DHCP-сервером.
- «Режим PPPoE». В этом режиме задаются необходимые сетевые настройки при использовании технологии ADSL.



Рисунок 2.7

Выберите «Статический» режим сетевого подключения телефона, нажмите кнопку «ДАЛЕЕ» (рисунок 2.8). Настройте сетевую конфигурацию и SIP-конфигурацию (по умолчанию SIP1) телефона (таблица 2.2). Нажмите кнопку «НАЗАД» для того, чтобы вернуться на предыдущую страницу.

STP	ОСНОВНОЕ	СЕТЬ	VOIP	ТЕЛЕФОН	Системное управление	БЕЗОПАСНОСТЬ	ВЫХОД
СТАТУС	Настройка статического IP-адреса Статический IP-адрес: 174.145.9.6 Маска подсети: 255.255.255.0 Шлюз: 174.145.9.1 Домен DNS: Первичный DNS: 202.96.134.133 Вторичный DNS: 202.96.128.68 НАЗАД ДАЛЕЕ						
МАСТЕР							
ЖУРНАЛ ВЫЗОВОВ							
Язык							

Рисунок 2.8

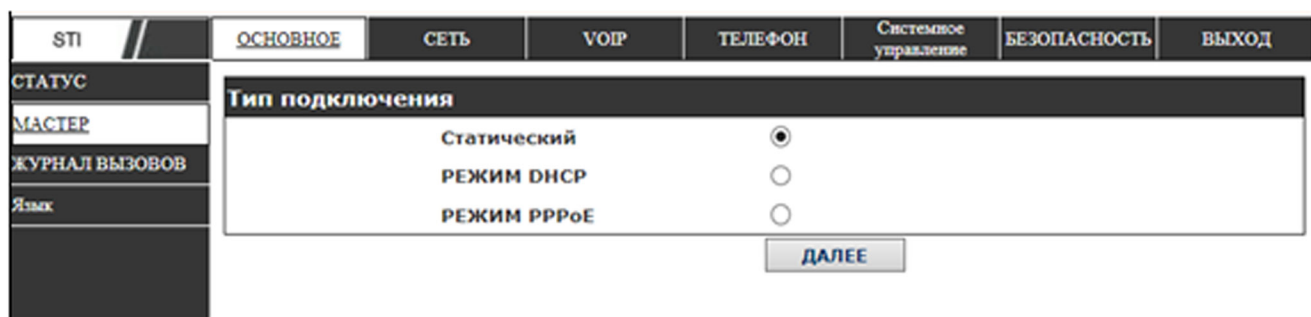
Таблица 2.2

Название поля	Описание
Статический IP-адрес	IP-адрес, предоставленный провайдером или администратором сети.
Маска подсети	Маска подсети, предоставленная провайдером или администратором сети
Шлюз	IP-адрес шлюза, предоставленный провайдером или администратором сети.
Домен DNS	Суффикс домена DNS, задаваемый в сети.
Первичный DNS	IP-адрес основного сервера DNS.
Вторичный DNS	IP-адрес дополнительного сервера DNS.

Нажмите кнопку «ДАЛЕЕ» и настройте параметры SIP-протокола (рисунок 2.9).

Инд. № подл.	Подп. и дата	Взам. инв. №	Инд. № дубл.	Подп. и дата	Изм.	Лист	№ докум.	Подп.	Дата	СТВФ.431295.006 РЭ	Лист
											41

СП	ОСНОВНОЕ	СЕТЬ	VOIP	ТЕЛЕФОН	Системное управление	БЕЗОПАСНОСТЬ	ВЫХОД	
СТАТУС	БЫСТРАЯ НАСТРОЙКА							
МАСТЕР	Отображаемое имя:	Ivanov						
ЖУРНАЛ ВЫЗОВОВ	Адрес сервера:	192.168.7.16						
Язык	Порт сервера:	5060						
	Имя пользователя:	307						
	Пароль:	••••••						
	Номер телефона:	307						
	Включить регистрацию:	<input checked="" type="checkbox"/>						
		НАЗАД		ДАЛЕЕ				

Рисунок 2.9

Описание настраиваемых параметров представлено в таблице 2.3.

Таблица 2.3

Название поля	Описание
Отображаемое имя	Имя контакта, отображаемое при входящем вызове.
Адрес сервера	IP-адрес SIP-сервера.
Порт сервера	Порт обмена данными SIP-сервера.
Имя пользователя	Имя пользователя учетной записи SIP-сервера.
Пароль	Пароль учетной записи доступа к SIP-серверу.
Номер телефона	Номер, назначенный IP-телефону.
Включить регистрацию	Регистрировать подключение к SIP-серверу.

Проверьте правильность настройки сетевой конфигурации и SIP-конфигурации телефона (рисунок 2.10).

Подп. и дата

Инв. № дубл.

Взам. инв. №

Подп. и дата

Инв. № подл.

Изм.	Лист	№ докум.	Подп.	Дата

СТВФ.431295.006 РЭ

Лист

42

СП	ОСНОВНОЕ	СЕТЬ	VOIP	ТЕЛЕФОН	Системное управление	БЕЗОПАСНОСТЬ	ВЫХОД
СТАТУС	WAN						
МАСТЕР	Тип подключения:		Статический				
ЖУРНАЛ ВЫЗОВОВ	Статический IP-адрес:		174.145.9.6				
Язык	Шлюз:		174.145.9.1				
	SIP						
	Адрес сервера:		192.168.7.16				
	Имя пользователя:		307				
	Номер телефона:		307				
	Регистрация:		Включено				
	<input type="button" value="НАЗАД"/> <input type="button" value="Завершить"/>						

Рисунок 2.10

Выберите «Режим DHCP» для автоматической настройки сетевых параметров телефона DHCP-сервером. Нажмите кнопку «ДАЛЕЕ» и настройте SIP-конфигурацию (по умолчанию SIP1) телефона. Нажмите кнопку «НАЗАД» для того, чтобы вернуться на предыдущую страницу.

Выберите «Режим PPPoE» для настройки сетевых параметров телефона при использовании технологии ADSL. (рисунок 2.11). Описание настраиваемых параметров ADSL подключения приведены в таблице 2.4. Нажмите кнопку «ДАЛЕЕ» и настройте SIP-конфигурацию (по умолчанию SIP1) телефона. Нажмите кнопку «НАЗАД» для того, чтобы вернуться на предыдущую страницу.

СП	ОСНОВНОЕ	СЕТЬ	VOIP	ТЕЛЕФОН	Системное управление	БЕЗОПАСНОСТЬ	ВЫХОД
СТАТУС	Настройка PPPoE						
МАСТЕР	Сервисное имя:		<input type="text" value="ANY"/>				
ЖУРНАЛ ВЫЗОВОВ	Имя пользователя:		<input type="text" value="user123"/>				
Язык	Пароль:		<input type="password" value="*****"/>				
	<input type="button" value="НАЗАД"/> <input type="button" value="ДАЛЕЕ"/>						

Рисунок 2.11

Инд. № подл.	Подп. и дата
Взам. инв. №	Инд. № дубл.
Подп. и дата	

Изм.	Лист	№ докум.	Подп.	Дата	СТВФ.431295.006 РЭ	Лист
						43

Таблица 2.4

Название поля	Описание
Сервисное имя	Имя, предоставляемое провайдером.
Имя пользователя	Имя учетной записи ADSL.
Пароль	Пароль учетной записи ADSL.

ВНИМАНИЕ: ДЛЯ ОКОНЧАНИЯ НАСТРОЙКИ IP-ТЕЛЕФОНА НАЖМИТЕ НА КНОПКУ «ЗАВЕРШИТЬ», ПОСЛЕ ЧЕГО ВСЕ НАСТРОЙКИ БУДУТ СОХРАНЕНЫ И ТЕЛЕФОН БУДЕТ ПЕРЕЗАГРУЖЕН. ПОСЛЕ ПЕРЕЗАГРУЗКИ ТЕЛЕФОН ГОТОВ К РАБОТЕ.

2.14.1.3 Раздел «Журнал вызовов»

В журнале вызовов отображается информация обо всех исходящих вызовах (рисунок 2.12).

STP	ОСНОВНОЕ	СЕТЬ	VOIP	ТЕЛЕФОН	Системное управление	БЕЗОПАСНОСТЬ	ВЫХОД
СТАТУС	Информация о вызове						
МАСТЕР							
ЖУРНАЛ ВЫЗОВОВ							
Язык							
	Начало звонка	Длительность		Набранный номер			
	Апрель 22 11:12	0 секунд(ы)		222 SIP1			
	Апрель 22 11:11	0 секунд(ы)		307 SIP1			
	Апрель 22 10:21	48 секунд(ы)		207 SIP1			
	Апрель 22 10:11	0 секунд(ы)		407 SIP2			
	Апрель 22 10:11	0 секунд(ы)		407 SIP1			
	Апрель 22 09:33	0 секунд(ы)		207 SIP1			
	Апрель 22 09:31	0 секунд(ы)		207 SIP1			

Рисунок 2.12

Описание отображаемых параметров вызова представлено в таблице 2.5.

Таблица 2.5

Название поля	Описание
Начало звонка	Отображение даты и времени исходящего звонка
Длительность	Отображение времени разговора исходящего звонка
Набранный номер	Отображение номера / протокола / линии исходящего звонка

Изм. № подл. Подп. и дата
Взам. инв. № Инв. № дубл. Подп. и дата

2.14.1.4 Раздел «Язык»

Внешний вид раздела «Язык» представлен на рисунке 2.13, описание параметров раздела представлено в таблице 2.6.

СП	ОСНОВНОЕ	СЕТЬ	VOIP	ТЕЛЕФОН	Системное управление	БЕЗОПАСНОСТЬ	ВЫХОД
СТАТУС	Язык						
МАСТЕР	Выбор языка: <input type="text" value="Русский"/>						
ЖУРНАЛ ВЫЗОВОВ	Приветствие						
Язык	Приветствие: <input type="text" value="Stilsoft"/> (0-12 символов)						
	<input type="button" value="ПРИМЕНИТЬ"/>						

Рисунок 2.13

Таблица 2.6

Название поля	Описание
Язык	Выбор языка интерфейса телефона, по умолчанию установлен английский язык.
Приветствие	Сообщение, отображаемое на ЖК-экране телефона в режиме ожидания. Максимальная длина 12 символов.

2.14.2 Страница «Сеть»

2.14.2.1 Раздел «WAN»

Внешний вид раздела «WAN» представлен на рисунке 2.14.

СП	ОСНОВНОЕ	СЕТЬ	VOIP	ТЕЛЕФОН	Системное управление	БЕЗОПАСНОСТЬ	ВЫХОД
WAN	Статус WAN						
LAN	Активный IP: 192.168.7.180						
QOS/VLAN	Маска подсети: 255.255.252.0						
Порты управления	Шлюз: 192.168.4.1						
DNS-СЕРВЕР	MAC-адрес: fb:e9:03:ea:45:58						
SFTP	Время получения MAC адреса: 20140818						
	Настройки WAN						
	Получить DNS-сервер автоматически <input type="text" value="Включено"/>						
	Статический IP-адрес <input type="radio"/> DNSP <input checked="" type="radio"/> PPPoE <input type="radio"/>						
	<input type="button" value="ПРИМЕНИТЬ"/>						
	Настройки 802.1x						
	Имя пользователя: <input type="text" value="admin"/>						
	Пароль: <input type="password" value="*****"/>						
	Включить 802.1x: <input type="checkbox"/>						
	<input type="button" value="ПРИМЕНИТЬ"/>						

Рисунок 2.14

Изм. № подл. Подп. и дата
Взам. инв. № Инв. № дубл. Подп. и дата

Изм.	Лист	№ докум.	Подп.	Дата

СТВФ.431295.006 РЭ

Лист

45

В блоке «Статус WAN» (рисунок 2.15) отображаются параметры сетевого соединения.

Статус WAN	
Активный IP:	192.168.7.180
Маска подсети:	255.255.252.0
Шлюз:	192.168.4.1
MAC-адрес:	f8:e9:03:ea:45:58
Время получения MAC адреса:	20140818

Рисунок 2.15

Описание параметров «Статус WAN» представлено в таблице 2.7.

Таблица 2.7

Название поля	Описание
Активный IP-адрес	Текущий IP-адрес телефона
Маска подсети	Текущая маска подсети
Шлюз	IP-адрес текущего шлюза
MAC-адрес	MAC-адрес телефона
Время получения MAC-адреса	Дата получения MAC-адреса

Внешний вид блока «Настройки WAN» представлен на рисунке 2.16, описание параметров блока представлено в таблице 2.8.

Настройки WAN	
Получить DNS-сервер автоматически	<input type="checkbox"/> Включено <input type="checkbox"/>
Статический IP-адрес <input type="radio"/>	DHCP <input checked="" type="radio"/> PPPoE <input type="radio"/>
<input type="button" value="ПРИМЕНИТЬ"/>	

Рисунок 2.16

Инв. № подл. Подп. и дата
 Инв. № дубл. Подп. и дата
 Взам. инв. № Подп. и дата
 Инв. № подл. Подп. и дата

Таблица 2.8

Название поля	Описание
Получить DNS-сервер автоматически	Выбор режима использования DNS-сервера. Установите «Включено» при выборе DHCP-режима сетевых настроек телефона.
Статический IP-адрес	Сетевые настройки статического IP-адреса телефона.
DHCP	Сетевые настройки автоматически задаются DHCP-сервером.
PPPoE	Сетевые настройки при использовании технологии ADSL.

При выборе режима «Статический IP-адрес» заполните необходимые параметры сетевой конфигурации (рисунок 2.17).

Настройки WAN

Получить DNS-сервер автоматически

Статический IP-адрес DHCP PPPoE

IP-адрес:

Маска подсети:

Шлюз:

Домен DNS:

Первичный DNS:

Вторичный DNS:

Рисунок 2.17

Описание параметров сетевой конфигурации режима «Статический IP-адрес» представлено в таблице 2.9.

Инд. № подл.
Подп. и дата
Взам. инв. №
Инд. № дубл.
Подп. и дата

Таблица 2.9

Название поля	Описание
IP-адрес	IP-адрес, предоставленный провайдером или администратором сети.
Маска подсети	Маска подсети, предоставленная провайдером или администратором сети
Шлюз	IP-адрес шлюза, предоставленный провайдером или администратором сети.
Домен DNS	Суффикс домена DNS, задаваемый в сети.
Первичный DNS	IP-адрес основного сервера DNS.
Вторичный DNS	IP-адрес дополнительного сервера DNS.

При выборе режима «PPPoE» заполните необходимые параметры сетевой конфигурации (рисунок 2.18). Описание параметров представлено в таблице 2.10.

Настройки WAN

Получить DNS-сервер автоматически Включено

Статический IP-адрес DHCP PPPoE

PPPoE-сервер:

Имя пользователя:

Пароль:

Рисунок 2.18

Таблица 2.10

Название поля	Описание
PPPoE-сервер	Имя предоставляемое провайдером.
Имя пользователя	Имя учетной записи ADSL.
Пароль	Пароль учетной записи ADSL.

ВНИМАНИЕ: ДЛЯ СОХРАНЕНИЯ НАСТРОЕК И ИХ АВТОМАТИЧЕСКОГО ПРИМЕНЕНИЯ НАЖМИТЕ НА КНОПКУ «ПРИМЕНИТЬ». В СЛУЧАЕ ИЗМЕНЕНИЯ IP-АДРЕСА НЕОБХОДИМО ОСУЩЕСТВИТЬ ПОВТОРНЫЙ ВХОД В WEB-ИНТЕРФЕЙС КОНФИГУРИРОВАНИЯ, УКАЗАВ В АДРЕСНОЙ СТРОКЕ НОВЫЙ IP-АДРЕС.

Изм.	Лист	№ докум.	Подп.	Дата	СТВФ.431295.006 РЭ	Лист
						48

Использование в сети DHCP-сервера может привести к ситуации, когда автоматически назначаемый им IP-адрес WAN может совпасть с заданным IP-адресом LAN. В этом случае IP-адрес LAN будет изменен на любой свободный, в диапазоне IP-адресов от 192.168.10.1 до 192.168.11.1, во избежание возникновения конфликта IP-адресов.

При попытке задать телефону статически IP-адрес, уже используемый в сети, система откажется его принять и отобразит на ЖК-экране IP-адрес 0.0.0.0.

Внешний вид блока «Настройки 802.1x» представлен на рисунке 2.19, описание параметров блока представлено в таблице 2.11.

Настройки 802.1x	
Имя пользователя:	admin
Пароль:	•••••
Включить 802.1x:	<input type="checkbox"/>
ПРИМЕНИТЬ	

Рисунок 2.19

Таблица 2.11

Название поля	Описание
Имя пользователя	Имя учетной записи, по умолчанию admin.
Пароль	Пароль учетной записи, по умолчанию admin.
Включить 802.1x	Включение/выключение стандарта аутентификации и авторизации пользователей в сети передачи данных.

2.14.2.2 Раздел «LAN»

Внешний вид раздела «LAN» представлен на рисунке 2.20. Описание параметров раздела представлено в таблице 2.12

Инв. № подл. Подп. и дата
 Взам. инв. № Инв. № дубл. Подп. и дата

STP	ОСНОВНОЕ	СЕТЬ	VOIP	ТЕЛЕФОН	Системное управление	БЕЗОПАСНОСТЬ	ВЫХОД
WAN	Настройки LAN IP-адрес: <input type="text" value="192.168.10.1"/> Маска подсети: <input type="text" value="255.255.255.0"/> DHCP сервер: <input checked="" type="checkbox"/> NAT: <input checked="" type="checkbox"/> Зеркалирование порта: <input checked="" type="checkbox"/> (Только для режима "Bridge") Режим моста: <input type="checkbox"/> <div style="text-align: center;">ПРИМЕНИТЬ</div> Примечание: при включении режима "Bridge" или изменения LAN IP система требует перезагрузки						
LAN							
QOS&VLAN							
Порты управления							
DHCP-СЕРВЕР							
SNTP							

Рисунок 2.20

Таблица 2.12

Название поля	Описание
IP-адрес	Статический IP-адрес LAN
Маска подсети	Маска подсети LAN
DHCP-сервер	Включение/выключение использования DHCP-сервера в локальной сети. После изменения IP-адреса телефона изменения в таблицу маршрутизации DHCP-сервера вносятся автоматически. Для применения настроек DHCP-сервера необходимо перезагрузить телефон.
NAT	Включение/выключение преобразования сетевых адресов.
Зеркалирование порта	Включение/выключение зеркалирования портов (работает только для режима мост). Зеркалирование порта позволяет копировать поток данных с WAN-порта на LAN-порт телефона.
Режим моста	Включение/выключение «Режима моста». При включении «Режима моста» на телефоне больше не будет использоваться IP-адрес LAN, LAN и WAN объединяются в одну сеть.

ВНИМАНИЕ: ПРИ ИЗМЕНЕНИИ IP-АДРЕСА LAN ИЛИ ПРИ ВКЛЮЧЕНИИ «РЕЖИМА МОСТА» НЕОБХОДИМО ПЕРЕЗАГРУЗИТЬ ТЕЛЕФОН. ЕСЛИ ВЫБРАН «РЕЖИМ МОСТА», КОНФИГУРАЦИЯ LAN БУДЕТ ОТКЛЮЧЕНА.

Изм.	Лист	№ докум.	Подп.	Дата	СТВФ.431295.006 РЭ	Лист
						50

2.14.2.3 Раздел «QoS&VLAN»

Внешний вид раздела «QoS&VLAN» представлен на рисунке 2.21. Описание параметров раздела представлено в таблице 2.13.

STP	ОСНОВНОЕ	СЕТЬ	VOIP	ТЕЛЕФОН	Системное управление	БЕЗОПАСНОСТЬ	ВЫХОД
WAN	Установки LLDP						
LAN	Включить LLDP: <input type="checkbox"/>						
QoS&VLAN	Включить функцию запоминания: <input type="checkbox"/>						
Порты управления	Интервалы пакетов (1~3600): <input type="text" value="60"/> секунд(ы)						
DHCP-СЕРВЕР	Качество сервиса (QoS)						
SNTF	Включить DSCP: <input type="checkbox"/>						
	SIP DSCP: <input type="text" value="46"/>						
	Аудио RTP DSCP: <input type="text" value="46"/> (0~63)						
	Настройки WAN VLAN						
	Включить WAN VLAN: <input type="checkbox"/>						
	WAN порт VLAN ID: <input type="text" value="256"/> (0~4095)						
	SIP 802.1P приоритет: <input type="text" value="0"/> (0~7)						
	Аудио 802.1P приоритет: <input type="text" value="0"/> (0~7)						
	Настройки LAN VLAN						
	Режим LAN VLAN: <input type="text" value="Следовать WAN"/>						
	LAN порт VLAN ID: <input type="text" value="254"/> (0~4095)						
	<input type="button" value="ПРИМЕНИТЬ"/>						

Рисунок 2.21

Таблица 2.13

Название поля	Описание
Установки LLDP	
Включить LLDP	Включение/выключение использования протокола канального уровня, позволяющего сетевому оборудованию оповещать локальную сеть о своем существовании и характеристиках
Включить функцию запоминания	После включения LLDP телефон может автоматически определять данные DSCP, 802.1p, VLAN и ID от коммутатора. Если данные будут отличаться от данных LLDP-сервера, телефон будет изменять их на другие значения автоматически.
Интервал пакетов	Интервал времени отправки LLDP-пакетов (1-3600).

Изм.	Лист	№ докум.	Подп.	Дата

Продолжение таблицы 2.13

Название поля	Описание
Качество сервиса (QoS)	
Включить DSCP	Включение/выключение DSCP
SIP DSCP	Укажите значение SIP DSCP
Аудио RTP DSCP	Укажите значение Аудио RTP DSCP, диапазон от 0 до 63
Настройка WAN VLAN	
Включить WAN VLAN	Включение/выключение WAN VLAN
WAN-порт VLAN ID	Укажите значение порта WAN. VLAN ID диапазон от 0 до 4095.
SIP 802.1P приоритет	Укажите значение приоритета SIP 8021.P, диапазон от 0 до 7.
Аудио 802.1P приоритет	Укажите значение приоритета SIP 8021.P аудио, диапазон от 0 до 7.
Настройка LAN VLAN	
Режим LAN VLAN	<ul style="list-style-type: none"> - Следовать WAN - использовать ID WAN; - Включено - включить порт VLAN; - Отключено - отключить порт VLAN.
LAN порт VLAN ID	Укажите значение ID VLAN-порта. Значение должно отличаться от ID WAN. Диапазон значений от 0 до 4095.

2.14.2.4 Раздел «Порты управления»

В разделе «Порты управления» осуществляется настройка портов Telnet/HTTP/RTP (рисунок 2.22). Описание параметров раздела представлено в таблице 2.14.

СП	ОСНОВНОЕ	СЕТЬ	VOIP	ТЕЛЕФОН	Системное управление	БЕЗОПАСНОСТЬ	ВЫХОД
WAN	<div style="border: 1px solid black; padding: 5px;"> <p>УПРАВЛЕНИЕ ДОСТУПОМ</p> <p>Тип подключения: <input type="text" value="HTTP"/></p> <p>HTTP-порт: <input type="text" value="80"/></p> <p>HTTPS-порт: <input type="text" value="443"/></p> <p>Telnet порт: <input type="text" value="23"/></p> <p>Первоначальный RTP-порт: <input type="text" value="10000"/></p> <p>Макс. количество RTP-портов: <input type="text" value="200"/></p> <p style="text-align: center;"><input type="button" value="ПРИМЕНИТЬ"/></p> <p style="font-size: small;">Note: Please REBOOT the system if you modify the HTTP(S) or telnet port (the new port should be greater than 1024).</p> </div>						
LAN							
QoS&VLAN							
Порты управления							
DHCP-СЕРВЕР							
SNTP							

Рисунок 2.22

Изм. № подл. Подп. и дата

Взам. инв. № Инв. № дубл. Подп. и дата

Таблица 2.14

Название поля	Описание
Тип подключения	Выбор типа подключения: HTTP или HTTPS.
HTTP-порт	Установка HTTP-порта подключения Web-браузера. По умолчанию установлен порт 80. Для повышения безопасности рекомендуется изменить порт. Пример: IP-адрес 192.168.1.70 порт 8090, адрес доступа http://192.168.1.70:8090.
HTTPS-порт	Установка HTTPS-порта подключения Web-браузера. Перед использованием HTTPS необходимо загрузить в телефон HTTPS-сертификат аутентификации. По умолчанию установлен порт 443. Для повышения безопасности рекомендуется изменить порт. Доступ к телефону по HTTPS возможен после перезагрузки телефона.
Telnet порт	Установка Telnet-порта подключения к телефону. По умолчанию установлен порт 23. Пример: IP-адрес 192.168.1.70 Telnet-порт 8023, адрес доступа Telnet 192.168.1.70 8023.
Первичный RTP-порт	Установка начального значения RTP-порта протокола реального времени.
Максимальное количество RTP-портов	Установка максимального количества RTP-порт протокола реального времени, по умолчанию 200.

ВНИМАНИЕ: ПОСЛЕ ИЗМЕНЕНИЯ НАСТРОЕК НА ДАННОЙ СТАНИЦЕ НЕОБХОДИМО СОХРАНИТЬ ИЗМЕНЕНИЯ И ПЕРЕЗАГРУЗИТЬ ТЕЛЕФОН.

Перезагрузите телефон, если были изменены номера HTTP или Telnet-портов (новые значения портов должны быть больше чем 1024).

При установке значения 0 для HTTP-порта, протокол HTTP будет отключен.

2.14.2.5 Раздел «DHCP-Сервер»

В разделе осуществляется настройка «DHCP-Сервера» (рисунок 2.24). Описание параметров раздела представлено в таблице 2.15.

Инд. № подл.	Подп. и дата
Взам. инв. №	Инд. № дубл.
Подп. и дата	Подп. и дата

Изм.	Лист	№ докум.	Подп.	Дата
------	------	----------	-------	------

СТВФ.431295.006 РЭ

Лист

53

STP	ОСНОВНОЕ	СЕТЬ	VOIP	ТЕЛЕФОН	Системное управление	БЕЗОПАСНОСТЬ	ВЫХОД	
WAN	Таблица клиентов DHCP							
LAN	Арендованный IP-адрес			MAC - адрес клиента				
QOS&VLAN	MAC - адрес клиента							
Порты управления	Имя	Начальный IP	Конечный IP	Время аренды	Маска подсети	Шлюз	DNS	
DHCP-СЕРВЕР	lan	192.168.10.2	192.168.10.31	1440	255.255.255.0	192.168.10.1	192.168.10.1	
SNTP	Настройка таблицы аренды DHCP							
Имя таблицы аренды:		<input type="text"/>						
Начальный IP:		<input type="text"/>						
Конечный IP:		<input type="text"/>						
Время аренды:		<input type="text"/> минут(ы)						
Маска подсети:		<input type="text"/>						
Шлюз:		<input type="text"/>						
Адрес DNS сервера:		<input type="text"/>						
<input type="button" value="Добавить"/>								
Удалить таблицу аренды DHCP								
Имя таблицы:		<input type="text" value="lan"/>	<input type="button" value="Удалить"/>					
DNS Relay								
Включить DNS Relay:		<input checked="" type="checkbox"/>					<input type="button" value="ПРИМЕНИТЬ"/>	

Рисунок 2.24

Таблица 2.15

Название поля	Описание
Таблица клиентов DHCP	Отображает арендуемые IP-адреса и MAC-адрес клиента. Если подключен LAN-порт телефона, то таблица покажет IP- и MAC-адрес этого устройства.
Имя таблицы аренды	Укажите имя таблицы аренды.
Начальный IP-адрес	Установите начальный IP-адрес таблицы аренды.
Конечный IP-адрес	Установите конечный IP-адрес таблицы аренды.
Время аренды	Установите время аренды выделенных IP-адресов.
Маска подсети	Установите сетевую маску таблицы аренды
Шлюз	Установите шлюз таблицы аренды
Адрес DNS-сервера	Установите IP- сервер таблицы аренды, по умолчанию DNS.

Нажмите кнопку «Добавить» для создания таблицы аренды IP-адресов. Для удаления таблицы аренды выберите ее в раскрывающемся списке блока «Удалить»

Изм.	Лист	№ докум.	Подп.	Дата	СТВФ.431295.006 РЭ	Лист 54
------	------	----------	-------	------	--------------------	------------

таблицу аренды DHCP» и нажмите кнопку «Удалить». Функция «DNS Relay» по умолчанию включена.

ВНИМАНИЕ: РЕКОМЕНДУЕТСЯ ИСПОЛЬЗОВАТЬ ТАБЛИЦУ ПО УМОЛЧАНИЮ, НЕ ИЗМЕНЯЯ ЕЕ НАСТРОЙКИ. ЕСЛИ НАСТРОЙКИ ТАБЛИЦЫ АРЕНДЫ IP-АДРЕСОВ ИЗМЕНЕНЫ, НЕОБХОДИМО СОХРАНИТЬ КОНФИГУРАЦИЮ И ПЕРЕЗАГРУЗИТЬ ТЕЛЕФОН.

2.14.2.6 Раздел «SNTP»

В разделе «SNTP» осуществляется настройка системного времени и даты (рисунок 2.25). Описание параметров раздела представлено в таблице 2.16.

STP	ОСНОВНОЕ	СЕТЬ	VOIP	ТЕЛЕФОН	Системное управление	БЕЗОПАСНОСТЬ	ВЫХОД
WAN	Настройка времени						
LAN	Включить SNTP: <input checked="" type="checkbox"/>						
QOS&VLAN	Получить время от DHCP: <input type="checkbox"/>						
Порты управления	Основной сервер: 209.81.9.7						
DHCP-СЕРВЕР	Вторичный сервер:						
SNTP	Часовой пояс: (GMT+03:00) Moscow, St. Petersburg, Volgograd						
	Период синхронизации: 60 секунд(ы)						
	12-часовая система: <input type="checkbox"/>						
	Формат даты: 1 JAN MON						
	ПРИМЕНИТЬ						
	Настройка Летнего времени						
	Включить: <input type="checkbox"/>						
	Смещение: 60 минут(ы)						
	Месяц: Март			Октябрь			
	Неделя: 5			5			
	День: Воскр.			Воскр.			
	Час: 2			2			
	Минута: 0			0			
	ПРИМЕНИТЬ						
	Ручная настройка времени						
	Год:						
	Месяц:						
	День:						
	Час:						
	Минута:						
	ПРИМЕНИТЬ						

Рисунок 2.25

Инв. № подл. Подп. и дата
 Возм. инв. № Инв. № дубл. Подп. и дата
 Инв. № подл. Подп. и дата

Изм.	Лист	№ докум.	Подп.	Дата
------	------	----------	-------	------

СТВФ.431295.006 РЭ

Лист
55

Таблица 2.16

Название поля	Описание
<i>Настройка времени</i>	
<i>Включить SNTP</i>	<i>Включение/выключение режима синхронизации времени и даты с SNTP-сервером.</i>
<i>Получить время от DHCP</i>	<i>Включение/выключение режима синхронизации времени и даты с DHCP-сервером.</i>
<i>Основной сервер</i>	<i>IP-адрес основного SNTP-сервера.</i>
<i>Вторичный сервер</i>	<i>IP-адрес дополнительного SNTP-сервера.</i>
<i>Часовой пояс</i>	<i>Выбор часового пояса местоположения телефона.</i>
<i>Период синхронизации</i>	<i>Временной интервал синхронизации времени и даты.</i>
<i>12-часовая система</i>	<i>Включение/выключение 12-часовой или 24-часовой временной системы. По умолчанию – 24-часовая система.</i>
<i>Формат даты</i>	<i>Выбор формата отображения даты.</i>
<i>Настройка летнего времени</i>	
<i>Включить</i>	<i>Включение/выключение автоматического перехода на летнее время.</i>
<i>Смещение</i>	<i>Временной интервал смещения времени.</i>
<i>Месяц</i>	<i>Выбор начального и конечного месяца летнего времени.</i>
<i>Неделя</i>	<i>Выбор начальной и конечной недели месяца летнего времени.</i>
<i>День</i>	<i>Выбор начального и конечного дня недели летнего времени.</i>
<i>Час</i>	<i>Выбор начального и конечного часа дня летнего времени.</i>
<i>Минута</i>	<i>Выбор начальной и конечной минуты часа летнего времени.</i>
<i>Ручная настройка времени</i>	
<i>Год</i>	<i>Установка года.</i>
<i>Месяц</i>	<i>Установка месяца.</i>
<i>День</i>	<i>Установка дня.</i>
<i>Час</i>	<i>Установка часа.</i>
<i>Минута</i>	<i>Установка минуты.</i>

Инв. № подл.	Подп. и дата	Взам. инв. №	Инв. № дубл.	Подп. и дата

Изм.	Лист	№ докум.	Подп.	Дата
------	------	----------	-------	------

СТВФ.431295.006 РЭ

Лист

56

2.14.3 Страница «VOIP»

2.14.3.1 Раздел «SIP»

Внешний вид раздела «SIP» представлен на рисунке 2.26.

СИ	ОСНОВНОЕ	СЕТЬ	VOIP	ТЕЛЕФОН	Системное управление	БЕЗОПАСНОСТЬ	ВЫХОД
SIP	Выбор SIP-линии						
STUN	SIP 1 [Загрузить]						
МАРШРУТИЗАЦИЯ ВЫЗОВОВ	Основные настройки >>						
	Статус регистрации:	Неприменимо	Домен Realm:				
	Адрес сервера:		Адрес прокси-сервера:				
	Порт сервера:	5060	Порт прокси-сервера:				
	Имя пользователя:		Имя пользователя прокси сер:				
	Пароль:		Пароль:				
	SIP пользователь:		Адрес вторичного сервера:				
	Отображаемое имя:		Порт вторичного сервера:	5060			
	Включить регистрацию:	<input type="checkbox"/>	Имя сервера:				
	Настройки кодеков >>						
	Расширенные настройки >>						
	[ПРИМЕНИТЬ]						
	Глобальные настройки SIP >>						
	[ПРИМЕНИТЬ]						

Рисунок 2.26

В раскрывающемся списке выберите SIP-линию, настройку, которую необходимо выполнить и нажмите кнопку «Загрузить».

Внешний вид блока «Основные настройки» представлен на рисунке 2.27, описание параметров блока представлено в таблице 2.17.

Основные настройки >>							
Статус регистрации:	Неприменимо	Домен Realm:					
Адрес сервера:		Адрес прокси-сервера:					
Порт сервера:	5060	Порт прокси-сервера:					
Имя пользователя:		Имя пользователя прокси сер:					
Пароль:		Пароль:					
SIP пользователь:		Адрес вторичного сервера:					
Отображаемое имя:		Порт вторичного сервера:	5060				
Включить регистрацию:	<input type="checkbox"/>	Имя сервера:					

Рисунок 2.27

Инд. № подл.	
Подп. и дата	
Взаим. инв. №	
Инд. № дубл.	
Подп. и дата	
Инд. № подл.	

Изм.	Лист	№ докум.	Подп.	Дата

СТВФ.431295.006 РЭ

Лист
57

Таблица 2.17

Название поля	Описание
Статус регистрации	Отображается состояние регистрации телефона на SIP-сервере.
Адрес сервера	Установка IP-адреса SIP-сервера.
Порт сервера	Установка порта SIP-сервера.
Имя пользователя	Установка имени учетной записи SIP.
Пароль	Установка пароля учетной записи.
SIP-пользователь	Установка номера телефона, назначенного поставщиком услуг VOIP. При отсутствии SIP-пользователя телефон не будет регистрироваться на сервере.
Отображаемое имя	Установка имени, отображаемого для данного SIP-пользователя.
Включить регистрацию	Включение/Выключение регистрации SIP-пользователя на сервере.
Домен Realm	Установите SIP-домен, если это необходимо, в противном случае IP-телефон будет автоматически использовать адрес SIP-сервера регистрации.
Адрес прокси-сервера	Установка IP-адреса прокси-сервера (обычно совпадает с адресом SIP-сервера).
Порт прокси-сервера	Установка порта прокси-сервера SIP.
Имя пользователя прокси-сервера	Установка имени учетной записи пользователя прокси-сервера.
Пароль пользователя прокси-сервера	Установка пароля учетной записи пользователя прокси-сервера.
Адрес вторичного сервера	Установка IP-адреса резервного SIP-сервера. Если основной сервер недоступен, то телефон будет подключаться к резервному SIP-серверу.
Порт вторичного сервера	Установка порта резервного SIP-сервера
Имя сервера	Установка имени резервного SIP-сервера

Имя, № подл.	Подп. и дата
Взам. инв. №	Инв. № дубл.
Подп. и дата	Подп. и дата

Изм.	Лист	№ докум.	Подп.	Дата
------	------	----------	-------	------

СТВФ.431295.006 РЭ

Лист

58

Внешний вид блока «Настройки кодеков» представлен на рисунке 2.28.



Рисунок 2.28

Выделите необходимый кодек в группе «Отключенные кодеки» и, используя кнопки « → », переместите его в группу «Включенные кодеки». Используя кнопки « ↑ » и « ↓ », расположите включенные кодеки в необходимой последовательности. Для отключения необходимого кодека, используя кнопку « ← », переместите его из группы «Включенные кодеки» в группу «Отключенные кодеки».

Внешний вид блока «Настройка кодеков» представлен на рисунке 2.29. Описание параметров блока представлено в таблице 2.18.

Изм.	Лист	№ докум.	Подп.	Дата
Изм.	Лист	№ докум.	Подп.	Дата

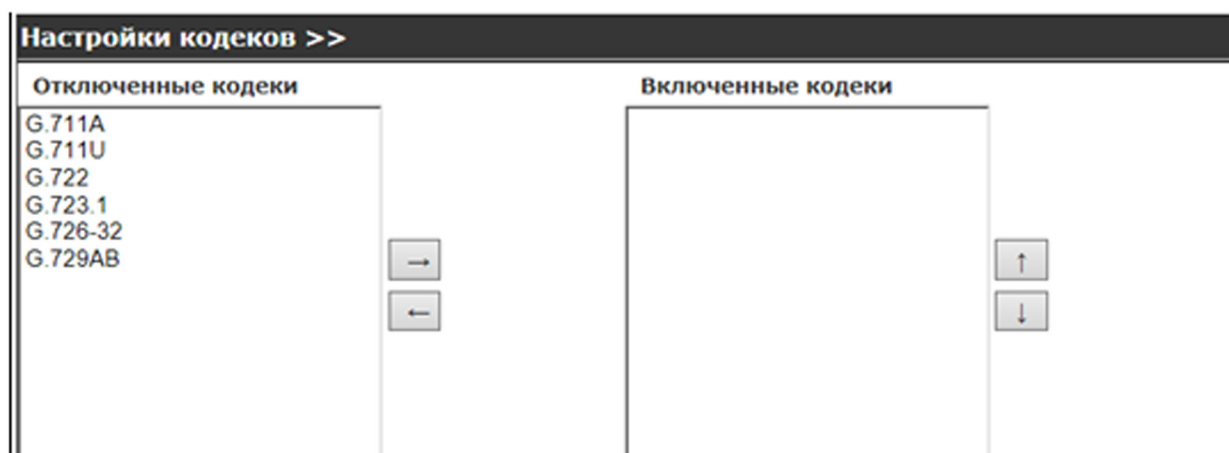
Изм.	Лист	№ докум.	Подп.	Дата

СТВФ.431295.006 РЭ			
Копировал. Формат			

Лист
59

Расширенные настройки >>			
Переадресация вызовов:	Отключено	Включить номер экстренной службы:	<input type="checkbox"/>
Номер для переадресации:		Номер экстренной службы:	
Время неответа:	60 (0~120) секунд(ы)	Время перед автонабором экстренной службы:	0 (0~9) секунд(ы)
Transfer Timeout:	0 секунд(ы)	BLF Server:	
Шифрование SIP:	<input type="checkbox"/>	Включить автоответ:	<input type="checkbox"/>
Ключ шифрования SIP:		Время автоответа:	60 секунд(ы)
Шифрование RTP:	<input type="checkbox"/>	Enable Session Timer:	<input type="checkbox"/>
Ключ шифрования RTP:		Session Timeout:	0 секунд(ы)
Подписка MWI:	<input type="checkbox"/>	Тип конференции:	Локальная
Номер MWI:		Номер для конференции:	
Период подписки:	3600 секунд(ы)	Период регистрации:	60 секунд(ы)
Включить служебные коды:	<input type="checkbox"/>	Код отмены «не беспокоить»:	
Код «не беспокоить»:		Код отмены безусловной переадресации:	
Код безусловной переадресации:		Код отмены переадресации при «занято»:	
Код переадресации при «занято»:		Код отмены переадресации при неответу:	
Код переадресации по неответу:		Код отмены разрешения анонимных вызовов:	
Код разрешения анонимных вызовов:		Интервал Keep Alive:	60 секунд(ы)
Тип Keep Alive:	Опции SIP	Тип сервера:	ОБЩЕЕ
User Agent:		Версия протокола SIP:	RFC3261
Тип DTMF:	RFC2833	Локальный порт:	5060
DTMF SIP INFO Mode:	Send 10/11	Версия анонимных вызовов:	Нет
Мелодия звонка:	По умолчанию	Keep Authentication:	<input type="checkbox"/>
Включить gport:	<input type="checkbox"/>	Отвечать с одним кодеком:	<input type="checkbox"/>
Включить PRACK:	<input type="checkbox"/>	Авто TCP:	<input type="checkbox"/>
Включить доп. Параметры Contact:	<input type="checkbox"/>	Вкл. Strict Proxy:	<input checked="" type="checkbox"/>
Конвертировать URI:	<input checked="" type="checkbox"/>	Включить GRUU:	<input type="checkbox"/>
Звонить без регистрации:	<input type="checkbox"/>	Отображаемое имя в кавычках:	<input type="checkbox"/>
Отклонять анонимные вызовы:	<input type="checkbox"/>	Использовать user=phone:	<input checked="" type="checkbox"/>
Включить DNS SRV:	<input type="checkbox"/>	Click To Talk:	<input type="checkbox"/>
Включить лог пропущенных вызовов:	<input checked="" type="checkbox"/>	Транспортный протокол:	UDP
Список BLF:		использовать VPN:	<input checked="" type="checkbox"/>
Включить список BLF:	<input type="checkbox"/>		

Рисунок 2.29

Изм. № инв. №

Изм. № инв. №

Изм. № инв. №

Изм. № инв. №

Изм. № инв. №

Изм.	Лист	№ докум.	Подп.	Дата
------	------	----------	-------	------

СТВФ.431295.006 РЭ

Лист

60

Таблица 2.18

Название поля	Описание
Переадресация вызовов	Выбор режима переадресации входящих вызовов: «Отключено» - отключена переадресация входящих вызовов; «Занят» - когда телефон занят, переадресация входящих вызовов осуществляется на указанный номер; «Нет ответа» - когда нет ответа на вызов, переадресация входящих вызовов осуществляется на указанный номер; «Всегда» - переадресация входящих вызовов осуществляется на указанный номер.
Номер для переадресации	Установка номера, на который будут переадресованы входящие вызовы.
Время неответа	Установка временного интервала, при превышении которого будет осуществлена переадресация.
Transfer Timeout	Установка временного интервала, ожидания ответа на переадресованный вызов, при превышении которого входящий вызов будет завершен.
Включить номер экстренной службы	Включение/Выключение возможности набора номера экстренной службы.
Номер экстренной службы	Установка номера экстренной службы.
Время перед автонабором экстренной службы	Установка временного интервала, при превышении которого будет осуществлен автоматический набор номера экстренной службы.
Шифрование SIP	Включение/Выключение шифрования SIP.
Ключ шифрования SIP	Установка ключа шифрования SIP.
Шифрование RTP	Включение/Выключение шифрования RTP.
Ключ шифрования RTP	Установка ключа шифрования RTP.
Включить автоответ	Включение/выключение функции позволяющей при поступлении входящего вызова, в случае превышения установленного временного интервала, осуществить ответ на вызов автоматически.
Время автоответа	Установка временного интервала, при превышении которого будет осуществлен автоответ.

Инд. № подл.	Подп. и дата
	Инд. № дубл.
Взам. инв. №	Подп. и дата
	Инд. № инв.
Инд. № подл.	Подп. и дата
	Инд. № инв.

Изм.	Лист	№ докум.	Подп.	Дата
------	------	----------	-------	------

СТВФ.431295.006 РЭ

Лист

61

Продолжение таблицы 2.18

Название поля	Описание
Enable Session Timer	Включение/Выключение таймера сессии, осуществляющего поддержку RFC4028 для обновления SIP- сессий.
Session Timeout	Установка таймаута SIP-сессии.
Подписка MWI	Включение/Выключение подписки на сообщения голосовой почты.
Номер MWI	Установка специального номера голосовой почты.
Период подписки	Установка временного интервала повторной отправки подписки на сообщения голосовой почты.
Тип конференции	Выбор типа конференции: «Локальная», «В сети». При выборе «Локальная» необходимо задать номер.
Номер для конференции	Установка номера сетевой конференции.
Период регистрации	Установка времени регистрации конференции на SIP-сервере. Если время регистрации на SIP-сервере больше или меньше, чем установленное, телефон будет автоматически изменять время на значения, рекомендованные сервером.
Включить служебные коды	Включение/Выключение возможности использования служебных кодов устройства.
Код «не беспокоить»	Установка кода функции «Не беспокоить».
Код безусловной переадресации	Установка кода для безусловной переадресации входящих вызовов.
Код переадресации при «занято»	Установка кода переадресации входящих вызовов при условии, что линия занята.
Код переадресации по неответу	Установка кода переадресации входящих вызовов при условии, что отсутствует ответ.
Код разрешения анонимных вызовов	Установки кода, разрешающего анонимные входящие вызовы.
Код отмены «не беспокоить»	Установка кода для отмены функции «Не беспокоить».
Код отмены безусловной переадресации	Установка кода для отмены безусловной переадресации входящих вызовов.
Код отмены переадресации при «занято»	Установка кода отмены переадресации входящих вызовов при условии, что линия занята.

Подп. и дата

Инв. № дубл.

Взам. инв. №

Подп. и дата

Инв. № подл.

Изм.	Лист	№ докум.	Подп.	Дата

СТВФ.431295.006 РЭ

Лист

62

Продолжение таблицы 2.18

Название поля	Описание
Код отмены переадресации при неответе	Установка кода отмены переадресации входящих вызовов при условии, что отсутствует ответ.
Код отмены разрешения анонимных вызовов	Установки кода отмены разрешения анонимных входящих вызовов.
Typ Keep Alive	Выбор типа контроля работоспособности телефона: «Отключено», «Опции SIP», «UDP».
User Agent	Установка User Agent. По умолчанию VoIP телефон 1.0.
Typ DTMF	Выбор типа DTMF: DTMF_RELAY, DTMF_RFC2833, DTMF_SIP_INFO.
DTMF SIP INFO Mode	Выбор режима SIP INFO: «Send 10/11», «Send */#».
Мелодия звонка	Выбор мелодии звонка. Телефон поддерживает 9 встроенных и 3 пользовательских мелодии для звонка.
Включить прогт	Включение/Выключение поддержки RFC3581. Через прогт существует возможность особым способом реализовать SIP NAT.
Включить PRACK	Включение/Выключение функции PRACK.
Включить доп. Параметры Contact	Включение/Выключение дополнительных параметров связи с сервером SEM.
Конвертировать URI	Включение/Выключение преобразования # в %23, при отправке URI.
Звонить без регистрации	Включение/Выключение функции
Отклонять анонимные вызовы	Включение/Выключение отклонения анонимных вызовов.
Включить DNS SRV	Включение/Выключение режима DNS просмотра в режиме _sip.udp.
Включить лог пропущенных вызовов	Включение/Выключение протоколирования пропущенных вызовов.
Список BLF	Установка списка BLF.
Включить список BLF	Включение/Выключение списка BLF.
BLF Server	Установка сервера BLF.
Интервал Keep Alive	Установка интервала контроля работоспособности телефона.
Тип сервера	Выбор сервера, который имеет специальный тип, зашифрован, или имеет некоторые уникальные требования.

Инв. № подл.	Подп. и дата	Взам. инв. №	Инв. № дубл.	Подп. и дата

Изм.	Лист	№ докум.	Подп.	Дата
------	------	----------	-------	------

СТВФ.431295.006 РЭ

Продолжение таблицы 2.18

Название поля	Описание
Версия протокола SIP	Выбор версии используемого протокола SIP: RFC3261, RFC2543.
Локальный порт	Установка локального порта SIP-протокола.
Версия анонимных вызовов	Выбор версии анонимных вызовов: «Нет», RFC3323, RFC3325.
Keep Authentication	Включение/Выключение функции проверки подлинности с помощью ответа сервера на пакет запроса.
Отвечать с одним кодеком	Включение/Выключение функции, позволяющей при поступлении входящего вызова отвечать телефону SIP-сообщением с одним кодеком, который поддерживает телефон.
Авто TCP	Включение/Выключение автоматического режима использования TCP протокола, гарантирующего передачу сообщений объемом свыше 1300 байт.
Вкл. Strict Proxy	Включение/выключение поддержки специального SIP сервера. Когда телефон получает пакеты, отправленные с сервера, телефон будет использовать исходный IP-адрес.
Включить GRUU	Включение/Выключение GRUU.
Отображаемое имя в кавычках	Включение/Выключение отображения имени в кавычках.
Использовать user=phone	Включение/Выключение функции user=phone, используемой для передачи сообщения SIP-приглашения, проверки совместимости с SIP-сервером.
Click To Talk	Включение/Выключение функции «нажми для разговора» (необходима практическая поддержка программного обеспечения).
Транспортный протокол	Выбор протокола передачи данных: TCP, UDP, TLS.
Использовать VPN	Включение/Выключение использования VPN.

Внешний вид блока «Глобальные настройки SIP» представлен на рисунке 2.30. Описание параметров блока представлено в таблице 2.19.

Инв. № подл. Подп. и дата
 Изм. инв. № Инв. № дубл. Подп. и дата

Изм.	Лист	№ докум.	Подп.	Дата
------	------	----------	-------	------

СТВФ.431295.006 РЭ

Лист
64

Глобальные настройки SIP >>	
Включить Strict Branch:	<input type="checkbox"/>
Включить группы:	<input type="checkbox"/>
Повтор перерегистрации при неудаче:	32 секунд(ы)

Рисунок 2.30

Таблица 2.19

Название поля	Описание
Включить Strict Branch	Включение/Выключение функции Strict Branch.
Включить группы	Включение/Выключение функции резервного копирования SIP-группы. При включении функции резервирование будет доступно для каждой SIP-линии.
Повтор перерегистрации при неудаче	Установка временного интервала повторной регистрации телефона на SIP-сервере при неудаче.

2.14.3.2 Раздел «STUN»

Внешний вид раздела «STUN» представлен на рисунке 2.31. Описание параметров блока представлено в таблице 2.20.

Simple Traversal of UDP through NATs (STUN) сервер позволяет телефону в частной сети знать тип NAT-сервера и NAT-таблицу преобразования IP-адресов и портов. Телефон может зарегистрировать себя на SIP-сервере с глобальным IP-адресом и портом, чтобы осуществлять звонки в частной сети.

SIP	ОСНОВНОЕ	СЕТЬ	VOIP	ТЕЛЕФОН	Системное управление	БЕЗОПАСНОСТЬ	ВЫХОД
SIP	Настройка STUN						
STUN	Использовать STUN: FALSE						
МАРШРУТИЗАЦИЯ	Адрес сервера STUN: <input type="text"/>						
ВЫЗОВОВ	Порт сервера STUN: <input type="text" value="3478"/>						
	Период: <input type="text" value="50"/> секунд(ы)						
	Время ожидания SIP: <input type="text" value="800"/> миллисекунд(ы)						
	<input type="button" value="ПРИМЕНИТЬ"/>						
	Использовать STUN для SIP-линии						
	<input type="button" value="SIP 1"/> <input type="button" value="Загрузить"/>						
	Set Sip Line Enable STUN						
	Использовать STUN: <input type="checkbox"/> <input type="button" value="ПРИМЕНИТЬ"/>						

Рисунок 2.31

Изм.	Лист	№ докум.	Подп.	Дата

Таблица 2.20

Название поля	Описание
Адрес сервера STUN	Установка IP-адреса сервера STUN.
Порт сервера STUN	Установка порта сервера STUN.
Период	Установите обязательный период опроса STUN сервера.
Время ожидания SIP	Установка времени ожидания SIP

Выберите необходимую SIP-линию для использования STUN и нажмите на кнопку «Загрузить». Для активации использования STUN установите опцию «Использовать STUN» и нажмите на кнопку «Применить».

ВНИМАНИЕ: SIP STUN ПРИМЕНЯЕТСЯ ДЛЯ РЕАЛИЗАЦИИ ПРЕОБРАЗОВАНИЯ NAT ДЛЯ SIP. ЕСЛИ В ТЕЛЕФОНЕ НАСТРОЕН IP-АДРЕС STUN СЕРВЕРА И ПОРТ (ПО УМОЛЧАНИЮ 3478) И ВКЛЮЧЕНА ОПЦИЯ «ИСПОЛЬЗОВАТЬ STUN», ДОПУСКАЕТСЯ ИСПОЛЬЗОВАНИЕ ОБЫЧНОГО SIP-СЕРВЕРА, ДЛЯ ПРЕОБРАЗОВАНИЯ СЕТЕВЫХ АДРЕСОВ.

2.14.3.3 Раздел «Маршрутизация вызовов»

Внешний вид раздела «Маршрутизация вызовов» представлен на рисунке 2.32. Описание параметров блока представлено в таблице 2.21.

STP	ОСНОВНОЕ	СЕТЬ	VOIP	ТЕЛЕФОН	Системное управление	БЕЗОПАСНОСТЬ	ВЫХОД
SIP	Таблица набора номера						
STUN	Номер	Направление	Порт	Режим	Дополнительное имя	Добавить префикс	Вырезать префикс
МАРШРУТИЗАЦИЯ ВЫЗОВОВ	207	0.0.0.0	5060	SIP	no alias	no suffix	0
	Добавить						
	Номер телефона:	<input type="text"/>					
	Направление (опционально):	<input type="text"/>					
	Порт (опционально):	<input type="text"/>					
	Псевдоним (опционально):	<input type="text"/>					
	Режим вызова:	SIP <input type="button" value="v"/>					
	Префикс (опционально):	<input type="text"/>					
	Удалить префикс (опционально):	<input type="text"/>					
	<input type="button" value="ПРИМЕНИТЬ"/>						
	Опция набора номера						
	<input type="text" value="207"/>	<input type="button" value="Удалить"/>					<input type="button" value="Изменить"/>

Рисунок 2.32

Таблица 2.21

Название поля	Описание
Таблица набора номера	Отображение таблицы плана набора номера.
Номер телефона	Установка номера телефона, для которого осуществляется создание плана набора номера.
Направление	Установка дополнительного элемента конфигурации, позволяющего установить направление использования плана набора номера. Если необходимо, в качестве направления использования плана набора укажите IP-адрес или доменное имя. Если необходимо использовать создаваемый план набора для 2-ой SIP- линии, то необходимо ввести 255.255.255.255 или 0.0.0.2.
Порт	Установка дополнительного параметра - порт передачи данных, по умолчанию 5060 для SIP.
Псевдоним	Установка дополнительного элемента конфигурации - псевдонима. Существуют следующие типы псевдонимов: «Add xxx» - означает, что необходимо набрать xxx перед номером телефона, который уменьшит длину набора номера; «All xxx» - означает, что xxx будет заменять некоторые номера телефона; 3) «Del» - означает, что телефон будет удалять номер с указанной длиной; 4) «Rep» - означает, что телефон будет заменять номер на указанный.
Режим вызова	Выбор дополнительного элемента конфигурации - протокола передачи сигнала.
Префикс	Установка дополнительного элемента конфигурации - префикса.
Удалить префикс	Установка дополнительного элемента конфигурации - удаление префикса.

Примеры создания планов набора номера представлены в таблице 2.22.

Изм.	Лист	№ докум.	Подп.	Дата	Изм. № подл.	Взам. инв. №	Инд. № дубл.	Подп. и дата	Лист
СТВФ.431295.006 РЭ									
Копировал. Формат									

Таблица 2.22

Пример настройки параметров	Описание
Номер телефона: 9T Направление (опционально): 255.255.255.255 Порт (опционально): Псевдоним (опционально): del Режим вызова: SIP ▾ Префикс (опционально): Удалить префикс (опционально): 1 x	Если набирать «93333», по 2-ой линии сервера SIP будет набрано «3333».
Номер телефона: 2 Направление (опционально): Порт (опционально): Псевдоним (опционально): all:33334444 Режим вызова: SIP ▾ Префикс (опционально): Удалить префикс (опционально):	Если набрать «2», по 1-ой линии сервера SIP будет набрано «33334444».
Номер телефона: 8T Направление (опционально): Порт (опционально): Псевдоним (опционально): add:0755 Режим вызова: SIP ▾ Префикс (опционально): Удалить префикс (опционально):	Если набрать «8309», по 1-ой линии сервера SIP будет набрано «07558309».
Номер телефона: 147 Направление (опционально): Порт (опционально): Псевдоним (опционально): rep:0086 Режим вызова: SIP ▾ Префикс (опционально): 0011 Удалить префикс (опционально):	Если набрать «147», по 1-ой линии сервера SIP будет набрано «1470011».

Для редактирования или удаления опции набора номера необходимо в раскрывающемся списке выбрать необходимый номер, план маршрутизации вызовов для которого существует, и нажать на кнопку «Изменить» или «Удалить».

2.14.4 Страница «Телефон»

2.14.4.1 Раздел «Аудио»

Внешний вид раздела «Аудио» представлен на рисунке 2.33. Описание параметров блока представлено в таблице 2.23.

Изм.	Лист	№ докум.	Подп.	Дата	СТВФ.431295.006 РЭ	Лист
						68

СП	ОСНОВНОЕ	СЕТЬ	VOIP	ТЕЛЕФОН	Системное управление	БЕЗОПАСНОСТЬ	ВЫХОД
АУДИО	Настройки кодеков						
ФУНКЦИИ	Первый кодек:	G.711A	Второй кодек:	G.711U			
НАБОР НОМЕРА	Третий кодек:	G.722	Четвертый кодек:	G.729AB			
КОНТАКТ	Пятый кодек:	Нет	Шестой кодек:	Нет			
ВНЕШНЯЯ ЗАПИСНАЯ КНИГА	Время отбоя:	200 миллисекунд(ы)	Мелодия звонка:	Тип 1			
WEB ЗВОНОК	Громкость динамика:	3 (1~9)	Громкость микрофона:	5 (1~9)			
ФУНКЦИОНАЛЬНЫЕ КЛАВИШИ	Громкость динамика:	5 (1~8)	Громкость звонка:	4 (1~9)			
Панель расширения	Размер пакета G.729AB:	20мсек	Регион:	Китай			
СОФТ КЛАВИШИ	Отметки времени G722:	160/20мсек	G723.1 Bit Rate:	6.3кбит/с			
	Включить VAD:	<input type="checkbox"/>	Полезная нагрузка:	101 (96~127)			
	ПРИМЕНИТЬ						

Рисунок 2.33

Таблица 2.23

Название поля	Описание
Первый кодек	Выбор кодека, используемого первым.
Второй кодек	Выбор кодека, используемого вторым.
Третий кодек	Выбор кодека, используемого третьим.
Четвертый кодек	Выбор кодека, используемого четвертым.
Пятый кодек	Выбор кодека, используемого пятым.
Шестой кодек	Выбор кодека, используемого шестым.
Время отбоя	Установка временного интервала нажатия клавиши телефонной трубки, по истечении которого фиксируется отбой вызова.
Мелодия звонка	Выбор мелодии звонка.
Громкость динамика телефонной трубки	Установка уровня громкости динамика телефонной трубки
Громкость микрофона	Установка уровня громкости микрофона
Громкость динамика	Установка уровня громкости динамика громкой связи
Громкость звонка	Установка уровня громкости звонка
Размер пакета G.726AB	Выбор размера пакета передачи данных для G.726AB.
Регион	Установка стандарта для тонового сигнала.
Отметка времени G722	Выбор интервала отметки времени для G722.
G723.1 Bit Rate	Выбор значения Bit Rate для G723.1.
Включить VAD	Включение/Выключение функции VAD. При включении VAD для G729 значение полезной нагрузки не может превышать значения 20.
Полезная нагрузка	Установка полезной нагрузки DTMF.

Подп. и дата

Инв. № дубл.

Взам. инв. №

Подп. и дата

Инв. № подл.

Изм. Лист № докум. Подп. Дата

СТВФ.431295.006 РЭ

Лист

69

2.14.4.2 Раздел «Функции»

Внешний вид раздела «Функции» представлен на рисунке 2.34. Описание параметров раздела представлено в таблице 2.24.

ST	ОСНОВНОЕ	СЕТЬ	VOIP	ТЕЛЕФОН	Системные утилиты	БЕЗОПАСНОСТЬ	ВХОД
АУДИО	Настройка дополнительных служб						
АУДИО	Не беспокоить: <input type="checkbox"/> Push XML Server: <input type="text"/>						
НАБОР НОМЕРА	Включить переадресацию вызова: <input checked="" type="checkbox"/> Код сообщения при DND: 480 (Временно недоступен)						
КОНТАКТ	Semi-Attended Transfer: <input checked="" type="checkbox"/> Код сообщения при занято: 486 (Busy Here)						
ВОЗВРАТ	Включить "Ожидание вызова": <input checked="" type="checkbox"/> Код сообщения при отклонении вызова: 603						
ПАТРИНАЯ КНИГА	Включить "3-х конференцию": <input checked="" type="checkbox"/> Active URI Limit IP: <input type="text"/>						
WEB ЗВОНОК	Принимать любые вызовы: <input checked="" type="checkbox"/> Скрыть DTMF: Отключено						
ФУНКЦИОНАЛЬНЫЕ КЛАВИШИ	Enable Auto Handdown: <input checked="" type="checkbox"/> Завершение разговора (настройка длительности размыкания линии при завершении соединения): 3 секунд(м)						
Панель расширения	Ring From Headset: <input type="checkbox"/> Включить автодозвон: <input type="checkbox"/>						
СОФТ КЛАВИШИ	Включить режим тишины: <input type="checkbox"/> Интервал автодозвона: 10 (1~180) секунд(м)						
	Запретить исходящие: <input type="checkbox"/> Количество попыток автодозвона: 10 (1~100)						
	Включить интерком: <input checked="" type="checkbox"/> Точка-точка IP - префикс: <input type="text"/>						
	Включить интерком без микрофона: <input type="checkbox"/> Пароль для звонков: <input type="text"/>						
	Включить интерком в разговоре: <input checked="" type="checkbox"/> Префикс для звонков по паролю: <input type="text"/>						
	Включить интерком с уведомлением: <input checked="" type="checkbox"/> Длина пароля: 0 (0~31)						
	Auto Headset: <input checked="" type="checkbox"/> Номер экстренной службы: 110						
	Автоповтор вызова с помощью SIP: <input checked="" type="checkbox"/> Звонок в гарнитуре: <input checked="" type="checkbox"/>						
	Enable Call Waiting Tone: <input checked="" type="checkbox"/>						
	<input type="button" value="ПРИМЕНИТЬ"/>						
	Настройка событий URI						
	Установка завершена: <input type="text"/>						
	Регистрация успешна: <input type="text"/>						
	RРегистрация отключена: <input type="text"/>						
	Регистрация не успешна: <input type="text"/>						
	Трубка повешена: <input type="text"/>						
	Трубка снята: <input type="text"/>						
	Входящий вызов: <input type="text"/>						
	Исходящий вызов: <input type="text"/>						
	Вызов установлен: <input type="text"/>						
	Вызов прекращён: <input type="text"/>						
	"Не беспокоить" включено: <input type="text"/>						
	"Не беспокоить" выключено: <input type="text"/>						
	Безусловная переадресация включена: <input type="text"/>						
	Безусловная переадресация выключена: <input type="text"/>						
	Переадресация по "занято" включена: <input type="text"/>						
	Переадресация по "занято" выключена: <input type="text"/>						
	Переадресация по неответу включена: <input type="text"/>						
	Переадресация по неответу выключена: <input type="text"/>						
	Перевод вызова: <input type="text"/>						
	Перевод вызова без уведомления: <input type="text"/>						
	Перевод вызова с уведомлением: <input type="text"/>						
	Удержание вызова: <input type="text"/>						
	Возврат: <input type="text"/>						
	Отключение микрофона: <input type="text"/>						
	Включение микрофона: <input type="text"/>						
	Пропущенные вызовы: <input type="text"/>						
	IP заполнен: <input type="text"/>						
	Свободный к занято: <input type="text"/>						
	Занято к свободный: <input type="text"/>						
	<input type="button" value="ПРИМЕНИТЬ"/>						
	Блокировка набора номеров						
	Заблокировать <input type="checkbox"/>						
	<input type="text"/> <input type="button" value="Добавить"/> <input type="button" value="Удалить"/>						

Рисунок 2.34

Инв. № подл. Подп. и дата. Инв. № дубл. Инв. №. Взам. инв. №. Подп. и дата.

Изм.	Лист	№ докум.	Подп.	Дата
------	------	----------	-------	------

СТВФ.431295.006 РЭ

Таблица 2.24

Название поля	Описание
Не беспокоить	Включение/Выключение функции «Не беспокоить».
Включить переадресацию вызовов	Включение/Выключение функции переадресации вызовов.
Semi-Attended Transfer	Включение/Выключение Semi-Attended переадресации.
Включить «Ожидание вызова»	Включение/Выключение функции ожидания вызова.
Включить «3-х конференцию»	Включение/Выключение функции 3-х сторонней конференц-связи.
Принимать любые вызовы	Включение/Выключение возможности принимать любые вызовы.
Enable Auto Handdown	Включение/Выключение возможности автоматического возврата в режим громкой связи после того как вызов будет завершен.
Ring From Headset	Включение/Выключение возможности воспроизведения мелодии звонка в телефонной трубке.
Включить режим тишины	Включение/Выключение возможности отключения микрофона в момент разговора.
Запретить исходящие	Включение/Выключение возможности запрета исходящих вызовов с телефона.
Включить интерком	Включение/Выключение возможности использовать режим Intercom.
Включить интерком без микрофона	Включение/Выключение возможности использовать режим Intercom без микрофона.
Включить интерком в разговоре	Включение/Выключение возможности использовать режима Intercom во время разговора.
Включить интерком с уведомлением	Включение/Выключение возможности использовать режим Intercom с уведомлением.
Auto Headset	Включение/Выключение режима автоматического завершения соединения при длительном простое.
Автоповтор вызова с помощью SIP	Включение/Выключение возможности автоматического повторного вызова с помощью SIP.

Изм.	Лист	№ докум.	Подп.	Дата
Изм.	Лист	№ докум.	Подп.	Дата

СТВФ.431295.006 РЭ

Лист

71

Продолжение таблицы 2.24

Название поля	Описание
Enable Call Waiting Tone	Включение/Выключение возможности автоматического возврата в режим громкой связи при длительном простое.
Push XML Server	Установка XML сервера.
Код сообщения при «Не беспокоить»	Выбор кода сообщения при включенной функции «Не беспокоить»
Код сообщения при «занято»	Выбор кода сообщения для случая, если линия занята.
Код сообщения при отклонении вызова	Выбор кода сообщения в том случае, если вызов отклонён.
Active URL Limit IP	Установка IP-адреса сервера дистанционного управления телефоном.
Скрыть DTMF	Включение/Выключение режима, позволяющего скрывать DTMF.
Завершение разговора (настройка длительности размыкания линии при завершении соединения)	Установка временного интервала, по истечении которого после завершения разговора будет произведено отключение линии.
Включить автодозвон	Включение/Выключение функции автоматического автодозвона.
Интервал автодозвона	Установка интервала автодозвона.
Количество попыток автодозвона	Установка количества попыток автоматического дозвона.
Точка-точка IP-префикс	Установка префикса для одноранговых IP-вызовов. Например: для набора IP-адреса 192.168.1.119 достаточно будет набрать #119.
Пароль для звонков	Включение/Выключение возможности установки пароля для звонков.
Префикс для звонков по паролю	Установка префикса для осуществления звонков.
Длина пароля	Установка длины пароля для осуществления звонков.
Номер экстренной службы	Установка номера телефона экстренной службы. Вызов экстренной службы будет доступен даже при блокировке клавиатуры.
Звонок в гарнитуре	Включение/Выключение возможности воспроизведения звонка входящего вызова в гарнитуре.

Инв. № подл. Подп. и дата
 Изм. инв. № Инв. № дубл. Подп. и дата

Изм.	Лист	№ докум.	Подп.	Дата
------	------	----------	-------	------

СТВФ.431295.006 РЭ

Настройка действий для отдельных событий - «Настройка событий URL» - может осуществляться посредством установки URL-адреса сервера, на котором находится соответствующая информация. Установка URL-адреса осуществляется в следующем формате: <http://InternalServer/FileName.xml>, где InternalServer - Сервер IP, FileName.xml - имя файла xml, в котором содержится описание последовательности действий.

Для блокирования набора определенных номеров в блоке «Блокировка набора номера» укажите номер или префикс необходимых номеров и нажмите кнопку «Добавить». Для установки номера допускается использовать символ «х», соответствующий одной любой цифре. Например, 4xxx - запрещает набор любого номера, начинающегося с префикса 4 и имеющего длину 4 знака.

ВНИМАНИЕ: МАКСИМАЛЬНАЯ ДЛИНА СПИСКА БЛОКИРУЕМЫХ НОМЕРОВ - 10 ЗНАЧЕНИЙ.

2.14.4.3 Раздел «Набор номера»

Внешний вид раздела «Набор номера» представлен на рисунке 2.35. Описание параметров блока представлено в таблице 2.25.

СП	ОСНОВНОЕ	СЕТЬ	VOIP	ТЕЛЕФОН	Системное управление	БЕЗОПАСНОСТЬ	ВЫХОД							
АУДИО	Базовые настройки <ul style="list-style-type: none"> <input checked="" type="checkbox"/> Использовать "#" для вызова <input type="checkbox"/> Набор номера длиной <input type="text" value="11"/> <input checked="" type="checkbox"/> Набирать после <input type="text" value="5"/> сек (3-30) <input checked="" type="checkbox"/> Нажать # для перевода вызова без уведомления <input type="checkbox"/> Положить трубку для перевода без уведомления <input type="checkbox"/> Положить трубку для перевода с уведомлением <p style="text-align: right;"><input type="button" value="ПРИМЕНИТЬ"/></p>													
ФУНКЦИИ														
НАБОР НОМЕРА														
КОНТАКТ														
ВНЕШНЯЯ ЗАПИСНАЯ КНИГА														
WEB ЗВОНОК														
ФУНКЦИОНАЛЬНЫЕ КЛАВИШИ														
Панель расширения														
СОФТ КЛАВИШИ														
								Таблица правил набора						
								Правила набора:						
								<input type="text"/> <input type="button" value="Добавить"/> <input type="button" value="▼"/> <input type="button" value="Удалить"/>						

Рисунок 2.35

Изм. № подл. Подп. и дата
 Взам. инв. № Инв. № дубл. Подп. и дата

Таблица 2.25

Название поля	Описание
Использовать «#» для вызова	Включение/выключение возможности использовать # для вызова введенного номера.
Набор номера длиной	Установка фиксированной длины набираемого номера.
Набирать после	Установка временного интервала, по истечении которого после набора номера будет осуществляться вызов.
Нажать # для перевода вызова без уведомления	Включение/Выключение возможности перевода вызова без уведомления после нажатия #.
Положить трубку для перевода без уведомлений	Включение/Выключение возможности перевода вызова без уведомления, после того как будет положена телефонная трубка.
Положить трубку для перевода с уведомлением	Включение/Выключение возможности перевода вызова с уведомлением, после того как будет положена телефонная трубка.

Для создания правила набора номера в поле таблицы правил набора укажите необходимое правило и нажмите на кнопку «Добавить».

Для создания правила набора применяются следующие символы и обозначения:

«[]» – определяют диапазон или список диапазонов, разделенных запятыми соответствующих цифре;

«*» – определяет одну цифру;

«.» – определяет произвольный ряд цифр;

«Тп» – указывает на временной интервал, по истечении которого цифры будут набраны, параметр п – обязательный и может иметь значение от 0 до 9 секунд. Параметр «Тп» должен быть последними двумя символами правила набора. По умолчанию во всех планах набора установлен параметр Т0.

Инв. № подл.	Подп. и дата	Взам. инв. №	Инв. № дубл.	Подп. и дата	Изм.	Лист	№ докум.	Подп.	Дата	Лист	74

Например:

- «[1-8]XXXX» - номер в диапазоне 1000-8999 должен быть набран немедленно;

- «9XXXXXXXX» - девятизначный номер, начинающийся с цифры 9, должен быть набран немедленно;

- «99T4» - номер 99 должен быть набран с задержкой 4 секунды.

2.14.4.4 Раздел «Контакт»

Внешний вид раздела «Контакт» представлен на рисунке 2.36. Описание параметров блока представлено в таблице 2.26.

The screenshot shows the 'CONTACT' section of a SIP phone interface. The top navigation bar includes 'СПИ', 'ОСНОВНОЕ', 'СЕТЬ', 'УОР', 'ТЕЛЕФОН', 'Системное управление', 'БЕЗОПАСНОСТЬ', and 'ВЫХОД'. The left sidebar contains menu items: АУДИО, ФУНКЦИИ, НАБОР НОМЕРА, КОНТАКТ, ВНЕШНЯЯ ЗАПИСНАЯ КНИГА, ПЕРВ ЗВОНОК, ФУНКЦИОНАЛЬНЫЕ КЛАВИШИ, Клавиш расширения, and СОФТ КЛАВИШИ.

The main content area is titled 'Таблица телефонной книги' (Phone Book Table). It features a table with columns: Номер записи, Имя, Рабочий телефон, Мобильный телефон, Мобильный телефон, Мелодия звонка, and Группы. The 'friend' group is selected. Below the table are buttons for 'Удалить все', 'Добавить', 'Добавить в черн', and 'Удалить'. There is also a 'Повесить трубку' link.

Below the table is the 'Добавить контакт' (Add Contact) section, which includes input fields for 'Имя', 'Рабочий телефон', 'Мобильный телефон', and 'Мелодия звонка'. There are also dropdown menus for 'Линия' (Line) and 'Группы' (Groups).

The 'Импорт контакт листа' (Import Contact List) section has a 'Выбор файла' (File Selection) field and buttons for 'Обзор' (Browse), 'Обновить' (Refresh), and 'Обзор (*.xml, *.vcf, *.csv)'. The 'Экспорт контакт листа' (Export Contact List) section has buttons for 'Экспорт XML', 'Экспорт CSV', and 'Экспорт VCF'.

The 'Опции группы' (Group Options) section has dropdown menus for 'Группы' (Groups) and 'Мелодия звонка' (Ringtone), and buttons for 'Добавить', 'Изменить', 'Удалить', and 'Удалить все'.

The 'Настройки черного листа' (Blacklist Settings) section has dropdown menus for 'Единицы чёрного списка' (Blacklist Units), 'Тип: Номер' (Type: Number), and 'Линия: Авто' (Line: Auto), and buttons for 'Удалить', 'Удалить все', and 'Добавить'.

Рисунок 2.36

Инв. № подл.	Взам. инв. №	Инв. № дубл.	Подп. и дата

Изм.	Лист	№ докум.	Подп.	Дата

СТВФ.431295.006 РЭ

Лист

75

Таблица 2.26

Название поля	Описание
Таблица телефонной книги	Отображение встроенной телефонной книги. Максимальный размер телефонной книги – 500 номеров. Выберите контакт или несколько контактов для добавления в группу, добавления в «черный список» или удаления. Нажмите кнопку «Удалить все», для того чтобы удалить все записи в телефонной книге.
Добавить контакт	
Имя	Установка имени контакта в телефонной книге.
Мелодия звонка	Выбор мелодии звонка для создаваемого контакта.
Рабочий телефон	Установка номера стационарного телефона.
Мобильный телефон	Установка номера мобильного телефона.
Другой телефон	Установка другого номера мобильного телефона.
Линия	Выбор телефонной линии для каждого указанного номера телефона: «Авто», «SIP1», «SIP2». При выборе «Авто» вызов будет осуществляться по свободной линии.
Настройка групп	Выбор группы, к которой будет относиться создаваемый в телефонной книге контакт. Для одного контакта может быть выбрано несколько групп. Для выбора необходимой группы переместите ее в поле «Выбранный» с помощью кнопки «→». Нажмите кнопку «Добавить» для создания нового контакта. Кнопка «Изменить» используется для модификации добавленного контакта, а кнопка «Очистить» для удаления всей информации о контакте.
Импорт контакт листа	Выбор с помощью кнопки «Обзор» месторасположения импортируемого файла и загрузка контакт листа с помощью кнопки «Обновить».

Имя, № подл. Подп. и дата

Взам. инв. №

Инв. № дубл.

Подп. и дата

Изм.	Лист	№ докум.	Подп.	Дата
------	------	----------	-------	------

СТВФ.431295.006 РЭ

Продолжение таблицы 2.26

Название поля	Описание
Экспорт контакт листа	Экспорт контакт листа в один из форматов: XML, CSV, VCF.
<i>Опции группы</i>	
Группы	Выбор группы для редактирования.
Имя	Установка или редактирование имени группы.
Мелодия звонка	Выбор мелодии звонка для создаваемой группы.

Нажмите кнопку «Изменить» для редактирования названия выбранной группы. Для создания новой группы введите имя группы и нажмите на кнопку «Добавить». Нажмите кнопку «Удалить» для удаления выбранной группы.

В блоке «Настройки черного листа» раздела осуществляется настройка списка телефонных номеров, вызовы от которых будут блокироваться телефоном.

В поле «Туре» устанавливается тип блокирования вызова – по номеру или по задаваемому префиксу, после чего в поле «Значение» необходимо указать номер телефона или префикс блокируемых номеров, указать при необходимости SIP-линию и нажать на кнопку «Добавить». В префиксе телефонных номеров допускается использование символов:

- «*» - определяет одну цифру;
- «.» - определяет произвольный ряд цифр.

2.14.4.5 Раздел «Внешняя записная книга»

Внешний вид раздела «Внешняя записная книга» представлен на рисунке 2.37.

Для использования внешней телефонной книги в разделе «Настройка удаленной телефонной книги» необходимо установить адрес XML-телефонной книги, доступ к которой необходимо получать с телефона.

Описание параметров раздела представлено в таблице 2.27.

Инв. № подл.	Подп. и дата	Взам. инв. №	Инв. № дубл.	Подп. и дата	СТВФ.431295.006 РЭ					Лист
										77
Изм.	Лист	№ докум.	Подп.	Дата						

STP	ОСНОВНОЕ	СЕТЬ	VOIP	ТЕЛЕФОН	Системное управление	БЕЗОПАСНОСТЬ	ВЫХОД
АУДИО	Настройки удалённой телефонной книги						
ФУНКЦИИ	Номер записи	АДРЕСНАЯ КНИГА	URL сервера	SIP линия	Авторизация	Логин	Пароль
НАБОР НОМЕРА	1			По умолчанию	Нет		
КОНТАКТ	2			По умолчанию	Нет		
ВНЕШНЯЯ ЗАПИСНАЯ КНИГА	3			По умолчанию	Нет		
WEB ЗВОНОК	4			По умолчанию	Нет		
ФУНКЦИОНАЛЬНЫЕ КЛАВИШИ	ПРИМЕНИТЬ						
Панель расширения							
СОФТ КЛАВИШИ							

Рисунок 2.37

Таблица 2.27

Название поля	Описание
Адресная книга	Установка имени удаленной телефонной книги.
URL сервера	Установка URL удаленной телефонной книги.
SIP-линия	Выбор SIP-линии.
Авторизация	Выбор режима авторизации.
Логин	Установка имени пользователя для доступа к удаленной телефонной книге.
Пароль	Установка пароля для доступа к удаленной телефонной книге.

2.14.4.6 Раздел «Web звонок»

Внешний вид раздела «Web звонок» представлен на рисунке 2.38.

Для осуществления вызова через Web в поле «Набранный номер» укажите необходимый номер в сети и нажмите на кнопку «Набор». Для завершения разговора нажмите на кнопку «Окончание набора».

Изм.	Лист	№ докум.	Подп.	Дата

СТВФ.431295.006 РЭ

Лист

78

СПИ	ОСНОВНОЕ	СЕТЬ	VOIP	ТЕЛЕФОН	Системное управление	БЕЗОПАСНОСТЬ	ВЫХОД
АУДИО	WEB звонок						
ФУНКЦИИ	Набранный номер: <input type="text"/>						
НАБОР НОМЕРА	Линия: <input type="text"/> <input type="button" value="набор"/> <input type="button" value="Окончание набора"/>						
КОНТАКТ	Линия: <input type="text"/> <input type="button" value="набор"/>						
ВНЕШНЯЯ ЗАПИСНАЯ КНИГА							
WEB ЗВОНОК							
ФУНКЦИОНАЛЬНЫЕ КЛАВИШИ							
Панель расширения							
СОФТ КЛАВИШИ							

Рисунок 2.38

2.14.4.7 Раздел «Функциональные клавиши»

Внешний вид раздела «Функциональные клавиши» представлен на рисунке 2.39. Описание параметров раздела представлено в таблице 2.28.

СПИ	ОСНОВНОЕ	СЕТЬ	VOIP	ТЕЛЕФОН	Системное управление	БЕЗОПАСНОСТЬ	ВЫХОД																														
АУДИО	Настройка интерфейса																																				
ФУНКЦИИ	Контраст: <input type="text" value="5"/> (1~9) <input type="button" value="ПРИМЕНИТЬ"/>																																				
НАБОР НОМЕРА	Включить подсветку: <input checked="" type="checkbox"/>																																				
КОНТАКТ																																					
ВНЕШНЯЯ ЗАПИСНАЯ КНИГА																																					
WEB ЗВОНОК																																					
ФУНКЦИОНАЛЬНЫЕ КЛАВИШИ	Настройка функциональной клавиши																																				
Панель расширения	<table border="1"> <thead> <tr> <th>Клавиша</th> <th>Тип</th> <th>Значение</th> <th>Линия</th> <th>тип</th> <th>Номер перхвата</th> </tr> </thead> <tbody> <tr> <td>Клавиши DSS 1</td> <td>Линия</td> <td><input type="text"/></td> <td>SIP1</td> <td>Нет</td> <td><input type="text"/></td> </tr> <tr> <td>Клавиши DSS 2</td> <td>Линия</td> <td><input type="text"/></td> <td>SIP2</td> <td>Нет</td> <td><input type="text"/></td> </tr> <tr> <td>Клавиши DSS 3</td> <td>Функция</td> <td><input type="text"/></td> <td>SIP1</td> <td>MWI</td> <td><input type="text"/></td> </tr> <tr> <td>Клавиши DSS 4</td> <td>Функция</td> <td><input type="text"/></td> <td>SIP1</td> <td>Гарнитура</td> <td><input type="text"/></td> </tr> </tbody> </table>							Клавиша	Тип	Значение	Линия	тип	Номер перхвата	Клавиши DSS 1	Линия	<input type="text"/>	SIP1	Нет	<input type="text"/>	Клавиши DSS 2	Линия	<input type="text"/>	SIP2	Нет	<input type="text"/>	Клавиши DSS 3	Функция	<input type="text"/>	SIP1	MWI	<input type="text"/>	Клавиши DSS 4	Функция	<input type="text"/>	SIP1	Гарнитура	<input type="text"/>
Клавиша	Тип	Значение	Линия	тип	Номер перхвата																																
Клавиши DSS 1	Линия	<input type="text"/>	SIP1	Нет	<input type="text"/>																																
Клавиши DSS 2	Линия	<input type="text"/>	SIP2	Нет	<input type="text"/>																																
Клавиши DSS 3	Функция	<input type="text"/>	SIP1	MWI	<input type="text"/>																																
Клавиши DSS 4	Функция	<input type="text"/>	SIP1	Гарнитура	<input type="text"/>																																
СОФТ КЛАВИШИ	<input type="button" value="ПРИМЕНИТЬ"/>																																				
	Программируемые клавиши																																				
	<table border="1"> <thead> <tr> <th>Клавиша</th> <th>рабочий стол</th> <th>Режим набора</th> <th>Режим разговора</th> <th>Режим ожидания долгое нажатие</th> </tr> </thead> <tbody> <tr> <td>Вверх</td> <td>история</td> <td>Предыдущая линия</td> <td>Предыдущий звонок</td> <td>Статус</td> </tr> <tr> <td>Вниз</td> <td>Статус</td> <td>Следующая линия</td> <td>Следующая линия</td> <td>Нет</td> </tr> <tr> <td>Влево</td> <td>Нет</td> <td>Нет</td> <td>Увеличить громк</td> <td>Нет</td> </tr> <tr> <td>Вправо</td> <td>Нет</td> <td>Нет</td> <td>Уменьшить громк</td> <td>Быстрый набор</td> </tr> <tr> <td>OK</td> <td>меню</td> <td>Нет</td> <td>Нет</td> <td>Нет</td> </tr> </tbody> </table>							Клавиша	рабочий стол	Режим набора	Режим разговора	Режим ожидания долгое нажатие	Вверх	история	Предыдущая линия	Предыдущий звонок	Статус	Вниз	Статус	Следующая линия	Следующая линия	Нет	Влево	Нет	Нет	Увеличить громк	Нет	Вправо	Нет	Нет	Уменьшить громк	Быстрый набор	OK	меню	Нет	Нет	Нет
Клавиша	рабочий стол	Режим набора	Режим разговора	Режим ожидания долгое нажатие																																	
Вверх	история	Предыдущая линия	Предыдущий звонок	Статус																																	
Вниз	Статус	Следующая линия	Следующая линия	Нет																																	
Влево	Нет	Нет	Увеличить громк	Нет																																	
Вправо	Нет	Нет	Уменьшить громк	Быстрый набор																																	
OK	меню	Нет	Нет	Нет																																	
	<input type="button" value="ПРИМЕНИТЬ"/>																																				

Рисунок 2.39

Изм. № подл. Подп. и дата

Взам. инв. № Инв. № дубл. Подп. и дата

Изм.	Лист	№ докум.	Подп.	Дата
------	------	----------	-------	------

СТВФ.431295.006 РЭ

Лист
79

Таблица 2.28

Название поля	Описание
<i>Настройка интерфейса</i>	
Контраст	Установка значения контрастности для ЖК-дисплея телефона.
Включить подсветку	Включение/Выключение светодиодной подсветки ЖК-дисплея телефона.
<i>Настройка функциональных клавиш</i>	
Тип	Выбор типа функции: «Память», «Линия», «Функция», «DTMF», «URL», «BLF настройки».
Значение	Установка значения типа параметра.
Линия	Выбор SIP-линии, для которой будет применена выбранная функция.
Тип	Установка параметров функций событий клавиатуры и памяти.
Номер перехвата	Установка значения параметров для функций BLF и функций присутствия.

Для настройки программируемых клавиш: «Вверх», «Вниз», «Влево», «Направо», «OK», в раскрывающихся списках для каждого режима работы: «Рабочий стол», «Режим набора», «Режим разговора», «Режим ожидания» установите необходимую операцию.

2.14.4.8 Раздел «Панель расширения»

Внешний вид раздела «Панель расширения» представлен на рисунке 2.40. Описание параметров раздела представлено в таблице 2.29.

Key	Тип	Значение	Линия	тип	Номер перехвата
F 1	Память	300	SIP1	Быстрый набор	
F 2	Нет		SIP1	Нет	
F 3	Нет		SIP1	Нет	
F 4	Нет		SIP1	Нет	
F 5	Нет		SIP1	Нет	
F 6	Нет		SIP1	Нет	
F 7	Нет		SIP1	Нет	
F 8	Нет		SIP1	Нет	

Рисунок 2.40

Таблица 2.29

Название поля	Описание
Тип	Выбор типа функции: «Память», «Линия», «Функция», «DTMF», «URL», «BLF настройки».
Значение	Установка значения типа параметра.
Линия	Выбор SIP-линии, для которой будет применена выбранная функция.
Тип	Установка параметров функций событий клавиатуры и памяти.
Номер перехвата	Установка значения параметров для функций BLF и функций присутствия.

2.14.4.9 Раздел «Софт-клавиши»

Внешний вид раздела «Софт-клавиши» представлен на рисунке 2.41.

Для настройки софт-клавиш телефона необходимо для каждого экрана меню настройки телефона, используя клавиши «→», «←», «↑», «↓» выбрать функциональные значения для каждой клавиши.



Рисунок 2.41

Изм. Лист № докум. Подп. Дата

Изм.	Лист	№ докум.	Подп.	Дата
------	------	----------	-------	------

2.14.5 Страница «Системное управление»

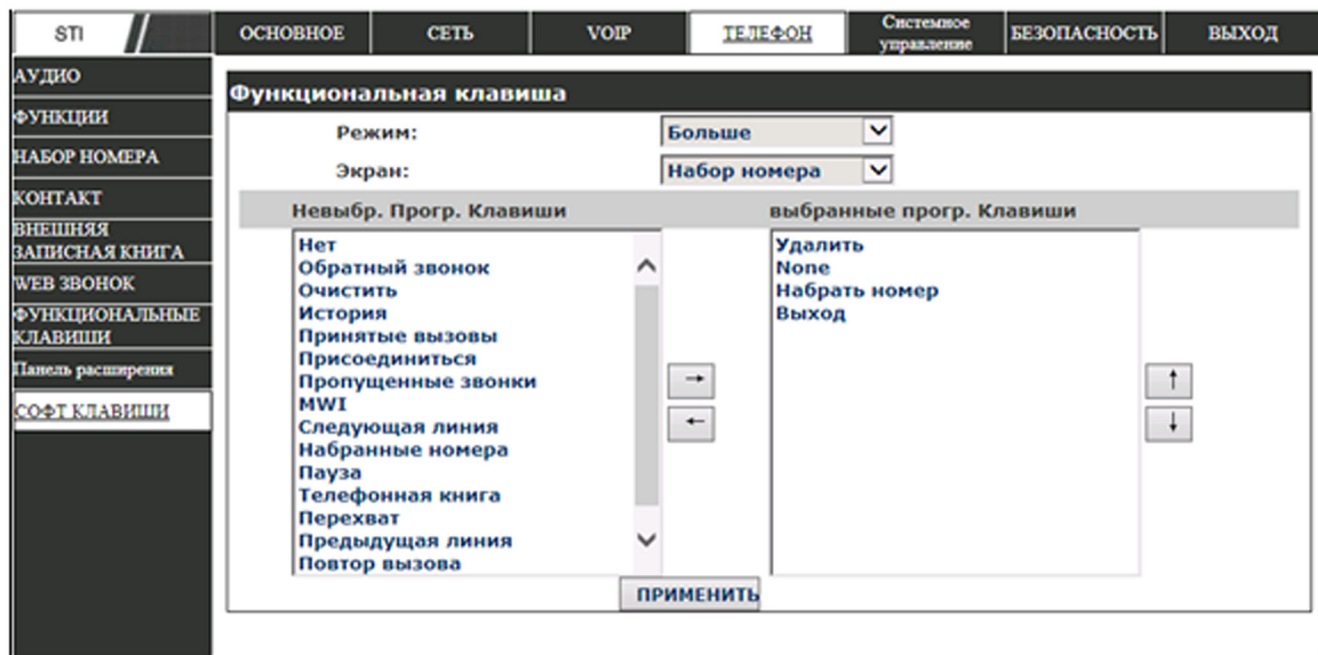
2.14.5.1 Раздел «Статус»

Внешний вид раздела «Статус» представлен на рисунке 2.42.

СП	ОСНОВНОЕ	СЕТЬ	VOIP	ТЕЛЕФОН	Системное управление	БЕЗОПАСНОСТЬ	ВЫХОД
СТАТУС	Настройка автообновления						
МАСТЕР	Текущая версия настроек:		2.0002				
ЖУРНАЛ ВЫЗОВОВ	Текущая версия настроек:		2.0002				
Язык	Серийный номер:		00100400FV0200100000f8e903ea4558				
	Имя пользователя:		<input type="text" value="user"/>				
	Пароль:		<input type="password" value="****"/>				
	Ключ шифрования конфигурационного файла:		<input type="text"/>				
	Ключ шифрования конфигурационного файла:		<input type="text"/>				
	Сохранить Автопровизию:		<input type="checkbox"/>				
	Настройки DHCP option >>						
	Настройки DHCP option:		DHCP опция 66 <input type="text"/>				
	Определено пользователем:		66 (128~254)				
	Настройки PnP >>						
	Настройки сервера автообновления >>						
	Настройка TR069 >>						
	<input type="button" value="ПРИМЕНИТЬ"/>						

Рисунок 2.42

Внешний вид блока «Настройка автообновления» представлен на рисунке 2.43, описание параметров раздела представлено в таблице 2.30.

Настройка автообновления	
Текущая версия настроек:	2.0002
Текущая версия настроек:	2.0002
Серийный номер:	00100400FV0200100000f8e903ea4558
Имя пользователя:	<input type="text" value="user"/>
Пароль:	<input type="password" value="****"/>
Ключ шифрования конфигурационного файла:	<input type="text"/>
Ключ шифрования конфигурационного файла:	<input type="text"/>
Сохранить Автопровизию:	<input type="checkbox"/>

Рисунок 2.43

Инд. № подл.	Подп. и дата
Взам. инв. №	Инд. № дубл.

Изм.	Лист	№ докум.	Подп.	Дата
------	------	----------	-------	------

СТВФ.431295.006 РЭ

Лист

82

Таблица 2.30

Название поля	Описание
Текущая версия настроек	Отображение номера текущей версии настроек.
Общая версия настроек	Отображение номера версии общих настроек.
Серийный номер	Отображение серийного номера оборудования.
Имя пользователя	Установка имени пользователя для FTP/HTTP/HTTPS сервера. Если имя пользователя не установлено, то система использует «anonymous».
Пароль	Установка пароля для FTP/HTTP/HTTPS сервера.
Ключ шифрования конфигурационного файла текущей версии настроек	Установка ключа шифрования для зашифрованного конфигурационного файла текущей версии настроек.
Ключ шифрования конфигурационного файла общей версии настроек	Установка ключа шифрования для зашифрованного конфигурационного файла общей версии настроек.
Сохранить Автопривижн	Включение/Выключение автосохранения имени пользователя и пароля аутентификации для HTTP/HTTPS/FTP сервера.

Внешний вид блока «Настройки DHCP option» представлен на рисунке 2.44, описание параметров раздела представлено в таблице 2.31.

Настройки DHCP option >>

Настройки DHCP option:
 Определено пользователем: (128~254)

Рисунок 2.44

Таблица 2.31

Название поля	Описание
Настройки DHCP option	Выбор значения DHCP option: «Отключено», «DHCP option 66», «DHCP option 44», «Определено пользователем».
Определено пользователем	Установка числового значения DHCP option, определенного пользователем.

Изм.	Лист	№ докум.	Подп.	Дата	СТВФ.431295.006 РЭ	Лист
						83

Внешний вид блока «Настройки PnP» представлен на рисунке 2.45, описание параметров раздела представлено в таблице 2.32.

Настройки PnP >>	
Включить PnP:	<input checked="" type="checkbox"/>
PnP сервер:	224.0.1.75
PnP порт:	5060
PnP транспорт:	UDP ▾
PnP интервал:	1 Час

Рисунок 2.45

Таблица 2.32

Название поля	Описание
Включить PnP	Включение/Выключение режима Plug and Play. При включении режима в момент загрузки телефона происходит отправка SIP-сообщения на указанный адрес PnP сервера для запроса конфигурации.
PnP сервер	Установка IP-адреса PnP сервера.
PnP порт	Установка порта PnP сервера
PnP транспорт	Установка протокола передачи данных: UDP, TCP.
PnP интервал	Установка временного интервала запроса к серверу PnP.

Внешний вид блока «Настройки сервера автообновления» представлен на рисунке 2.46, описание параметров раздела представлено в таблице 2.33.

Настройки сервера автообновления >>	
Адрес сервера:	0.0.0.0
Имя конфигурационного файла:	
Тип протокола:	FTP ▾
Интервал обновления:	1 Час
Режим обновления:	Отключено ▾

Рисунок 2.46

Таблица 2.33

Название поля	Описание
Адрес сервера	Установка IP-адреса сервера автообновления.
Имя конфигурационного файла	Установка имени конфигурационного файла.
Тип протокола	Установка типа протокола передачи данных с сервера: FTP, TFTP, HTTP, HTTPS.
Интервал обновления	Установка временного интервала обновления.
Режим обновления	Установка режима автообновления: «Отключено», «Обновить после перезагрузки», «Обновить с интервалом».

Внешний вид блока «Настройки TR069» представлен на рисунке 2.47, описание параметров раздела представлено в таблице 2.34.

Рисунок 2.47

Таблица 2.34

Название поля	Описание
Включить TR069	Включение/выключение протокола управления абонентским оборудованием через глобальную сеть TR069.
Тип сервера ACS	Установка типа сервера автоконфигурации: «Общее», «СТС».
Адрес сервера ACS	Установка IP-адреса сервера автоконфигурации.
Пользователь	Установка имени пользователя для подключения к серверу автоконфигурации.

Изм. Лист № докум. Подп. Дата

Изм. Лист № докум. Подп. Дата

СТВФ.431295.006 РЭ

Лист

85

Продолжение таблицы 2.34

Название поля	Описание
Пароль	Установка пароля для подключения к серверу автоконфигурации.
Автологин TR069	Включение/Выключение функции автохода на сервер автоконфигурации.
Период отправки Infort	Установка периода отправки данных для автохода на сервер автоконфигурации.

2.14.5.2 Раздел «Системный журнал»

Внешний вид раздела «Системный журнал» представлен на рисунке 2.48. Описание параметров раздела представлено в таблице 2.35.



Рисунок 2.48

Таблица 2.35

Название поля	Описание
IP-адрес сервера	Установка IP-адреса сервера, осуществляющего ведение системного журнала.
Порт сервера	Установка порта сервера, осуществляющего ведение системного журнала.
Уровень журнала MGR	Установка уровня для журнала MGR: «Нет», «Уведомление», «Критический», «Ошибка», «Предупреждение», «Примечание», «Информация», «Отладка».

Инв. № подл.	Подп. и дата
Взам. инв. №	Инв. № дубл.
Подп. и дата	Подп. и дата

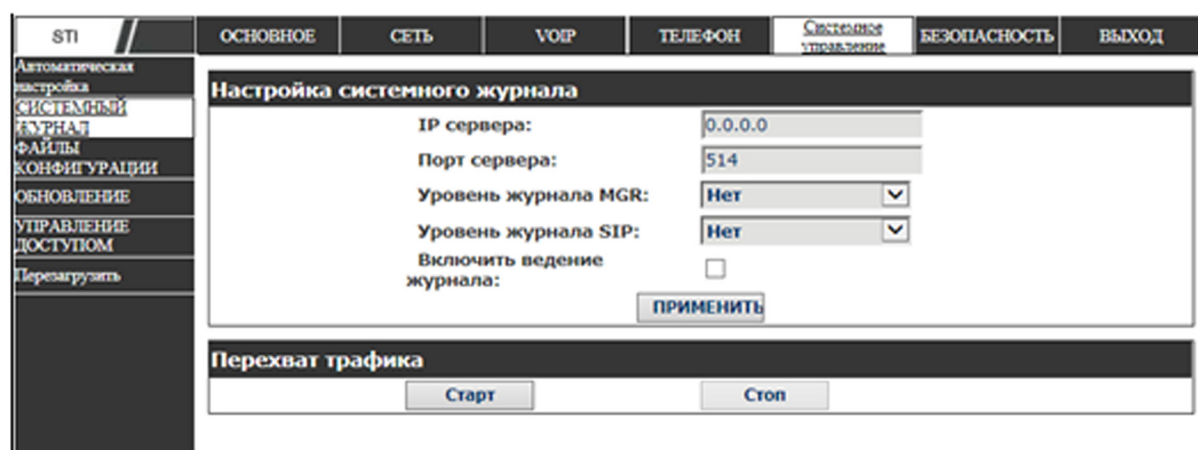
Изм.	Лист	№ докум.	Подп.	Дата
------	------	----------	-------	------

СТВФ.431295.006 РЭ

Лист
86

Продолжение таблицы 2.35

Название поля	Описание
Уровень журнала SIP	Установка уровня для журнала SIP: «Нет», «Уведомление», «Критический», «Ошибка», «Предупреждение», «Примечание», «Информация», «Отладка».
Включить ведение журнала	Включение/Выключение ведения системного журнала.

Нажмите кнопку «Пуск» для того, чтобы осуществить перехват пакетов потока данных. Нажмите кнопку «Стоп» для того, чтобы завершить перехват пакетов данных.

2.14.5.3 Раздел «Файлы конфигурации»

Внешний вид раздела «Файлы конфигурации» представлен на рисунке 2.49. Описание параметров раздела представлено в таблице 2.36.



Рисунок 2.49

Инв. № подл.	Подп. и дата	Взам. инв. №	Инв. № дубл.	Подп. и дата	СТВФ.431295.006 РЭ					Лист
					Изм.	Лист	№ докум.	Подп.	Дата	87

Таблица 2.36

Название поля	Описание
Сохранить настройки	Нажмите на кнопку «Сохранить», чтобы сохранить настройки устройства в файл.
Резервная копия конфигурационного файла	Сохраните конфигурационный файл настроек устройства в формате .txt или .xml.
Очистить настройки	Нажмите на кнопке «Очистить» для того, чтобы очистить файл настройки устройства.

2.14.5.4 Раздел «Обновление»

Внешний вид раздела «Обновление» представлен на рисунке 2.50. Описание параметров раздела представлено в таблице 2.37.

Рисунок 2.50

Инд. № подл.	Взам. инв. №	Инд. № дубл.	Подп. и дата

Изм.	Лист	№ докум.	Подп.	Дата

СТВФ.431295.006 РЭ

Лист

88

Таблица 2.37

Название поля	Описание
Web-обновление	Выбор месторасположения файла обновления. Выбрав необходимый файл с помощью кнопки «Обзор», нажмите на кнопку «Обновить».
<i>TFTP/FTP - обновление</i>	
Сервер	Установка IP-адреса сервера обновления.
Имя пользователя	Установка имени пользователя для подключения к серверу обновления.
Пароль	Установка пароля для подключения к серверу обновления.
Имя файла	Установка имени файла обновления.
Тип	Установка типа обновления: «Обновление приложения», «Экспорт конфигурации», «Импорт конфигурации», «Экспорт записной книги», «Импорт записной книги».
Протокол	Установка протокола передачи данных: FTP, TFTP.
Обновить лого-файл	Выбор месторасположения файла логотипа. Выбрав необходимый файл с помощью кнопки «Обзор», нажмите на кнопку «Обновить».
Удалить лого-файл	Выбор файла логотипа, который необходимо удалить. В раскрывающемся списке выберите необходимый файл и нажмите на кнопку «Удалить».

2.14.5.5 Раздел «Управление доступом»

Внешний вид раздела «Управление доступом» представлен на рисунке 2.51.

Описание параметров раздела представлено в таблице 2.38.

Имб. № подл.	Подп. и дата	Взам. имб. №	Имб. № дубл.	Подп. и дата	Изм.	Лист	№ докум.	Подп.	Дата	СТВФ.431295.006 РЭ	Лист
											89

STP	ОСНОВНОЕ	СЕТЬ	VOIP	ТЕЛЕФОН	Системное управление	БЕЗОПАСНОСТЬ	ВЫХОД						
Автоматическая настройка СИСТЕМНЫЙ ЖУРНАЛ ФАЙЛЫ КОНФИГУРАЦИИ ОБНОВЛЕНИЕ УПРАВЛЕНИЕ ПОСТУПОМ Перезагрузить	Настройка пароля к LCD меню телефона												
	Пароль LCD меню: <input type="password" value="..."/>						<input type="button" value="ПРИМЕНИТЬ"/>						
	Настройка блокировки клавиш												
	Блокировка по PIN: <input type="text"/>												
	Пароль блокировки клавиш: <input type="password" value="..."/>						<input type="button" value="ПРИМЕНИТЬ"/>						
	Включить блокировку клавиш: <input type="checkbox"/>												
	Пользователи												
	<table border="1"> <thead> <tr> <th>Имя пользователя</th> <th>Уровень доступа</th> </tr> </thead> <tbody> <tr> <td>admin</td> <td>Администратор</td> </tr> <tr> <td>guest</td> <td>Общий</td> </tr> </tbody> </table>							Имя пользователя	Уровень доступа	admin	Администратор	guest	Общий
	Имя пользователя	Уровень доступа											
	admin	Администратор											
guest	Общий												
Добавить пользователя													
Имя пользователя: <input type="text"/>													
Пароль: <input type="password"/>													
Подтвердить: <input type="password"/>													
Уровень доступа: <input type="text" value="Администратор"/>						<input type="button" value="ПРИМЕНИТЬ"/>							
Пользователи													
<input type="text" value="admin"/>						<input type="button" value="Удалить"/> <input type="button" value="Изменить"/>							

Рисунок 2.51

Таблица 2.38

Название поля	Описание
Настройка пароля к LCD меню телефона	Установка пароля для входа в меню настроек телефона по клавиатуре. Пароль числовой.
Блокировка по PIN	Установка PIN-кода для блокировки клавиш.
Пароль блокировки клавиш	Установка числового пароля для блокировки клавиатуры телефона.
Включить блокировку клавиатуры	Включение/Выключение блокировки клавиатуры телефона.
Пользователи	Отображение имен пользователей телефона и их уровня доступа.
Добавить пользователя	
Имя пользователя	Установка имени пользователя телефона.
Пароль	Установка пароля пользователя телефона.
Подтвердить	Подтверждение пароля пользователя телефона.
Уровень доступа	Установка уровня доступа пользователя к телефону: «Администратор», «Общий».

Лист

СТВФ.431295.006 РЭ

90

Для удаления пользователя выберите его имя в раскрывающемся списке и нажмите кнопку «Удалить».

2.14.5.6 Раздел «Перезагрузить»

Внешний вид раздела «Перезагрузить» представлен на рисунке 2.52.



Рисунок 2.52

Для перезагрузки телефона нажмите кнопку «Перезагрузить», дождитесь окончания процесса перезагрузки.

2.14.6 Страница «Безопасность»

2.14.6.1 Раздел «Web фильтр»

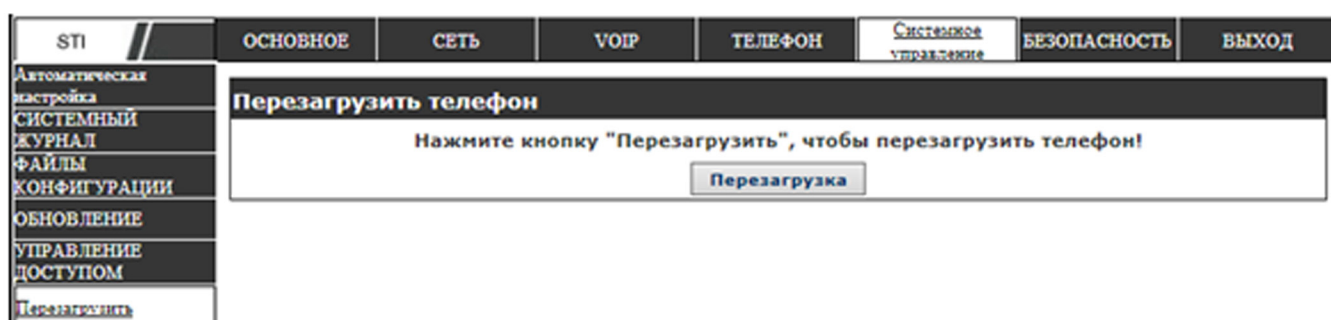
Внешний вид раздела «Web фильтр» представлен на рисунке 2.53, описание параметров раздела представлено в таблице 2.39.



Рисунок 2.53

Изм.	Лист	№ докум.	Подп.	Дата	Изм. № подл.	Взят. имб. №	Изм. № дубл.	Подп. и дата	Лист	91

Таблица 2.39

Название поля	Описание
WEB фильтр	Отображение таблицы WEB фильтра
Настройка таблицы WEB фильтра	
Начало IP-диапазона	Установка IP-адреса начала диапазона WEB фильтра.
Конец IP-диапазона	Установка IP-адреса конца диапазона WEB фильтра.
Включить WEB фильтр	Включение/выключение WEB фильтра.

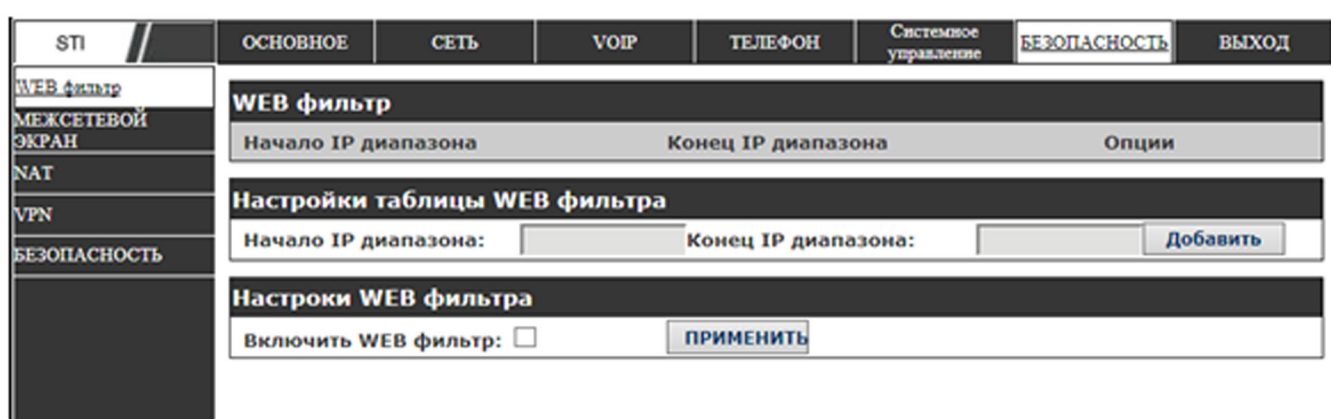
ВНИМАНИЕ: НЕ УСТАНОВЛИВАЙТЕ IP-АДРЕС КОМПЬЮТЕРА ЗА ПРЕДЕЛАМИ ДИАПАЗОНА WEB-ФИЛЬТРА, В ПРОТИВНОМ СЛУЧАЕ ВЫ НЕ МОЖЕТЕ ВОЙТИ В WEB-ИНТЕРФЕЙС КОНФИГУРИРОВАНИЯ ТЕЛЕФОНА

2.14.6.2 Раздел «Межсетевой экран»

Внешний вид раздела «Межсетевой экран» представлен на рисунке 2.54, описание параметров раздела представлено в таблице 2.40.

СПИ	ОСНОВНОЕ	СЕТЬ	VOIP	ТЕЛЕФОН	Системное управление	БЕЗОПАСНОСТЬ	ВЫХОД																		
WEB фильтр	Тип межсетевого экрана																								
МЕЖСЕТЕВОЙ ЭКРАН	Входящие правила <input type="checkbox"/> Исходящие правила <input type="checkbox"/>																								
NAT	<input type="button" value="ПРИМЕНИТЬ"/>																								
VPN	Таблица входящих правил																								
БЕЗОПАСНОСТЬ	<table border="1"> <thead> <tr> <th>Индекс</th> <th>Запретить/Разрешить</th> <th>Протокол</th> <th>Адрес источника</th> <th>Маска источника</th> <th>Адрес назначения</th> <th>Маска назначения</th> <th>Диапазон</th> <th>Порт</th> </tr> </thead> <tbody> <tr> <td> </td> <td> </td> <td> </td> <td> </td> <td> </td> <td> </td> <td> </td> <td> </td> <td> </td> </tr> </tbody> </table>							Индекс	Запретить/Разрешить	Протокол	Адрес источника	Маска источника	Адрес назначения	Маска назначения	Диапазон	Порт									
Индекс	Запретить/Разрешить	Протокол	Адрес источника	Маска источника	Адрес назначения	Маска назначения	Диапазон	Порт																	
	Таблица исходящих правил																								
	<table border="1"> <thead> <tr> <th>Индекс</th> <th>Запретить/Разрешить</th> <th>Протокол</th> <th>Адрес источника</th> <th>Маска источника</th> <th>Адрес назначения</th> <th>Маска назначения</th> <th>Диапазон</th> <th>Порт</th> </tr> </thead> <tbody> <tr> <td> </td> <td> </td> <td> </td> <td> </td> <td> </td> <td> </td> <td> </td> <td> </td> <td> </td> </tr> </tbody> </table>							Индекс	Запретить/Разрешить	Протокол	Адрес источника	Маска источника	Адрес назначения	Маска назначения	Диапазон	Порт									
Индекс	Запретить/Разрешить	Протокол	Адрес источника	Маска источника	Адрес назначения	Маска назначения	Диапазон	Порт																	
	Настройка межсетевого экрана																								
	Ввод/Вывод:	<input type="button" value="Ввод"/>	Адрес источника:	<input type="text"/>	Адрес назначения:	<input type="text"/>																			
	Запретить/Разрешить:	<input type="button" value="Запретить"/>	Адрес источника:	<input type="text"/>	Адрес назначения:	<input type="text"/>																			
	Протокол:	<input type="button" value="UDP"/>	Маска источника:	<input type="text"/>	Маска назначения:	<input type="text"/>	<input type="button" value="Добавить"/>																		
	Порт Диапазон:	<input type="button" value="больше, чем"/>	Маска источника:	<input type="text"/>	Маска назначения:	<input type="text"/>																			
	Удалить правило																								
	Ввод/Вывод:	<input type="button" value="Ввод"/>	Удалить запись номер:	<input type="text"/>				<input type="button" value="Удалить"/>																	

Рисунок 2.54

Инв. № подл. Подп. и дата
Взам. инв. № Инв. № дубл. Подп. и дата
Инв. № подл. Подп. и дата

Изм.	Лист	№ докум.	Подп.	Дата

СТВФ.431295.006 РЭ

Лист
92

Таблица 2.40

Название поля	Описание
<i>Тип межсетевого экрана</i>	
<i>Входящие правила</i>	<i>Включение/Выключение входящих правил.</i>
<i>Исходящие правила</i>	<i>Включение/Выключение исходящих правил.</i>
<i>Таблица входящих правил</i>	
<i>Таблица исходящих правил</i>	
<i>Настройка межсетевого экрана</i>	
<i>Ввод/Вывод</i>	<i>Выбор для текущего, добавляемого правила: правило ввода или правило вывода.</i>
<i>Запретить/Разрешить</i>	<i>Выбор для текущего, добавляемого правила: запретить или разрешить.</i>
<i>Протокол</i>	<i>Установка типа фильтра протокола: TCP, UDP, ICMP, или IP-адрес.</i>
<i>Порт диапазона</i>	<i>Установка фильтра диапазонов портов.</i>
<i>Адрес источника</i>	<i>Установка адреса источника. Это может быть IP-адрес, сетевой адрес, полный адрес 0.0.0.0, сетевой адрес формата *. *. *. 0.</i>
<i>Адрес назначения</i>	<i>Установка адреса назначения. Это может быть IP-адрес, сетевой адрес, полный адрес 0.0.0.0, сетевой адрес формата *. *. *. 0.</i>
<i>Маска источника</i>	<i>Установка маски подсети источника.</i>
<i>Маска назначения</i>	<i>Установка маски подсети назначения.</i>
<i>Удалить правило</i>	
<i>Ввод/Вывод</i>	<i>Выбор входящего или исходящего правила для удаления.</i>
<i>Удалить запись номер</i>	<i>Установка номера правила для удаления.</i>

2.14.6.3 Раздел «NAT»

Внешний вид раздела «NAT» представлен на рисунке 2.55, описание параметров раздела представлено в таблице 2.41.

Инв. № подл.	Подп. и дата
Взам. инв. №	Подп. и дата
Инв. № дубл.	Подп. и дата

Изм.	Лист	№ докум.	Подп.	Дата

СТВФ.431295.006 РЭ

Лист

93

СП	ОСНОВНОЕ	СЕТЬ	VOIP	ТЕЛЕФОН	Системное управление	БЕЗОПАСНОСТЬ	ВЫХОД						
WEB фильтр	Настройка ALG												
МЕЖСЕТЕВОЙ ЭКРАН	<input checked="" type="checkbox"/> IPsec ALG <input checked="" type="checkbox"/> FTP ALG <input checked="" type="checkbox"/> PPTP ALG <input type="button" value="ПРИМЕНИТЬ"/>												
NAT	Таблица NAT												
VPN	<table border="1"> <tr> <td>Внутренний IP</td> <td>Внутренний TCP-порт</td> <td>Внешний TCP-порт</td> </tr> <tr> <td>Внутренний IP</td> <td>Внутренний TCP-порт</td> <td>Внешний TCP-порт</td> </tr> </table>							Внутренний IP	Внутренний TCP-порт	Внешний TCP-порт	Внутренний IP	Внутренний TCP-порт	Внешний TCP-порт
Внутренний IP	Внутренний TCP-порт	Внешний TCP-порт											
Внутренний IP	Внутренний TCP-порт	Внешний TCP-порт											
БЕЗОПАСНОСТЬ	Опции таблицы NAT												
	Тип передачи: <input type="text" value="TCP"/> Внешний порт: <input type="text"/>												
	Внутренний IP: <input type="text"/> Внутренний порт: <input type="text"/>												
	<input type="button" value="Добавить"/> <input type="button" value="Удалить"/> <input type="button" value="Настройка DMZ"/>												

Рисунок 2.55

Таблица 2.41

Название поля	Описание
IPSec ALG	Включение/выключение технологии шифрования IPSec ALG. По умолчанию включено.
FTP-ALG	FTP – служба, выполняющая преобразование интранет IP-адресов в экстранет IP-адреса. По умолчанию включено.
PPTP ALG	Включение/выключение протокола PPTP ALG.
Таблица NAT	Отображение таблицы NAT TCP.
Опции таблицы NAT	
Тип передачи	Выбор типа протокола NAT отображения: TCP или UDP.
Внутренний IP	Установка IP-адреса LAN порта для NAT преобразования.
Внешний порт	Установка LAN порта для NAT преобразования.
Внутренний порт	Установка WAN порта для NAT преобразования.

Инв. № подл. Подп. и дата
 Взам. инв. № Инв. № дубл. Подп. и дата

После установки необходимых параметров нажмите кнопку «Добавить», чтобы добавить новую таблицу преобразования. Нажмите кнопку «Удалить», чтобы удалить выбранную таблицу преобразования.

2.14.6.4 Раздел «VPN»

Внешний вид раздела «VPN» представлен на рисунке 2.56, описание параметров раздела представлено в таблице 2.42.

СПИ	ОСНОВНОЕ	СЕТЬ	VOIP	ТЕЛЕФОН	Системное управление	БЕЗОПАСНОСТЬ	ВЫХОД
WEB фильтр	<div style="border: 1px solid black; padding: 5px;"> <p>Режим VPN</p> <p>IP адрес: 0.0.0.0</p> <hr/> <p>Режим VPN</p> <p><input type="checkbox"/> Включить VPN</p> <p><input checked="" type="radio"/> L2TP</p> <hr/> <p>L2TP</p> <p>Адрес VPN-сервера: <input type="text"/> Имя пользователя VPN: <input type="text"/></p> <p>Пароль VPN: <input type="text"/></p> <p style="text-align: center;"><input type="button" value="ПРИМЕНИТЬ"/></p> </div>						
МЕЖСЕТЕВОЙ ОКРАН							
NAT							
VPN							
БЕЗОПАСНОСТЬ							

Рисунок 2.56

Таблица 2.42

Название поля	Описание
Режим VPN	Отображение текущего VPN IP-адреса.
Включить VPN	Включение/выключение VPN.
L2TP	
Адрес VPN-сервера	Установите IP-адрес сервера VPN L2TP.
Имя пользователя VPN	Установите имя пользователя для доступа к серверу VPN L2TP.
Пароль VPN	Установите пароль к серверу VPN L2TP.

2.14.6.5 Раздел «Безопасность»

Внешний вид раздела «Безопасность» представлен на рисунке 2.57, описание параметров раздела представлено в таблице 2.43.

Изм.	Лист	№ докум.	Подп.	Дата	СТВФ.431295.006 РЭ	Лист
						95



Рисунок 2.57

Таблица 2.43

Название поля	Описание
<i>Обновить файл безопасности</i>	
<i>Выберите файл безопасности</i>	<i>Используя кнопку «Обзор», выберите файл безопасности, затем нажмите кнопку «Обновить».</i>
<i>Удалить файл безопасности</i>	
<i>Выберите файл безопасности</i>	<i>Выберите файл безопасности, который необходимо удалить, затем нажмите кнопку «Удалить».</i>
<i>SIP TLS файл</i>	<i>Отображение файла сертификата аутентификации SIP TLS.</i>
<i>HTTPS файл</i>	<i>Отображение файла сертификата аутентификации HTTPS.</i>

2.14.7 Страница «Выход»

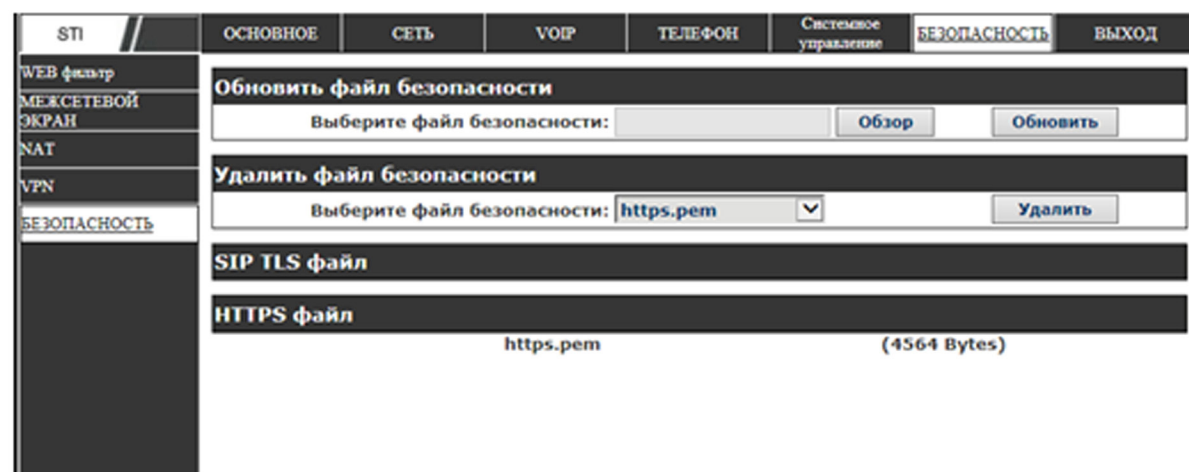
Внешний вид страницы «Выход» представлен на рисунке 2.58. Для выхода из Web-интерфейса конфигурирования IP-телефона нажмите на кнопку «ВЫХОД».



Рисунок 2.58

Изм.	Лист	№ докум.	Подп.	Дата

2.15 Действия в экстремальных условиях

При появлении задымления в изделии или появлении открытого пламени необходимо, в первую очередь, отключить электропитание изделия. Незамедлительно сообщить о происшествии в пожарную охрану или ответственному лицу по пожарной безопасности. Начать тушение. Тушение необходимо производить в соответствии с инструкцией по пожарной безопасности организации, руководствуясь правилами тушения пожаров на электроустановках до 1000 В.

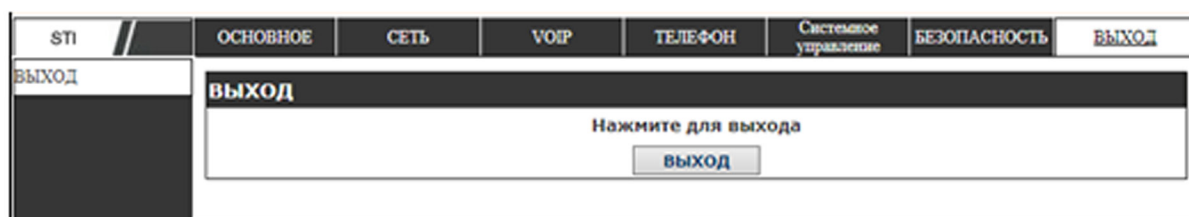
При приближении фронта грозы и в грозу никакие работы с изделием на месте его эксплуатации производиться не должны.

Инв. № подл.	Подп. и дата	Взам. инв. №	Инв. № дубл.	Подп. и дата						Лист
					СТВФ.431295.006 РЭ					
Копировал:										Формат

3 Техническое обслуживание

3.1 Общие указания

Настоящий раздел определяет виды, периодичность и последовательность выполнения операций, а также методику выполнения технического обслуживания изделия.

К обслуживанию изделия допускаются лица, прошедшие предварительную подготовку и обучение, знающие принцип действия и устройство изделия, правила техники безопасности и имеющие квалификационную группу по технике безопасности при работе с электроустановками напряжением до 1000 В (группа 2).

Обслуживающему персоналу для обеспечения надежной и безаварийной работы изделия необходимо следить за техническим состоянием изделия и своевременно проводить техническое обслуживание.

Обслуживающий персонал должен уметь практически оказать первую помощь при поражении электрическим током и получении травм.

При обнаружении нарушения настоящих правил или неисправностей, представляющих опасность для людей, обслуживающий персонал обязан немедленно доложить непосредственному начальнику о неисправности и принятых мерах.

В основу технического обслуживания положена планово-предупредительная система, основанная на обязательном проведении всех работ по техническому обслуживанию изделия при его эксплуатации.

Высокое качество технического обслуживания и сокращение сроков его проведения могут быть достигнуты за счет тщательной предварительной подготовки, которая включает:

- изучение методики выполнения операций по техническому обслуживанию;

Инв. № подл.	Подп. и дата
Взам. инв. №	Инв. № дубл.
Инв. № инв.	Подп. и дата

Изм.	Лист	№ докум.	Подп.	Дата	СТВФ.431295.006 РЭ	Лист
						98

- приобретение практических навыков по правильному и быстрому выполнению операций по техническому обслуживанию;

- привитие практических навыков пользования средствами измерений, инструментом и принадлежностями.

Техническое обслуживание должно обеспечить:

- постоянную техническую исправность и готовность изделия к использованию;

- устранение причин, вызывающих преждевременный износ, неисправности и поломку деталей, узлов и механизмов;

- максимальное продление межремонтных сроков;

- безопасность работы.

Категорически запрещается нарушать периодичность, сокращать объем работ по техническому обслуживанию, предусмотренный настоящим Руководством.

При техническом обслуживании и устранении неисправностей запрещается изменять состав и конструкцию изделия.

После проведения технического обслуживания следует сделать записи в паспорте изделия.

3.2 Меры безопасности

Во избежание несчастных случаев необходимо строго соблюдать требования техники безопасности, изложенные в настоящем Руководстве.

Выполнение правил техники безопасности является обязательным во всех случаях, при этом срочность работы и другие причины не могут считаться основанием для их нарушения.

Инв. № подл.	Подп. и дата
Взам. инв. №	Инв. № дубл.

Изм.	Лист	№ докум.	Подп.	Дата	СТВФ.431295.006 РЭ	Лист
						99

Категорически запрещается:

- *включать изделие при поврежденной изоляции соединительных кабелей;*
- *при включенном изделии производить электромонтажные работы непосредственно на токоведущих частях;*
- *снимать разъемы электропитания во включенном состоянии;*
- *производить какие-либо изменения в схемах блокировок и защиты изделия;*
- *загромождать рабочее место посторонними предметами.*

Перед началом обслуживания и ремонта изделия необходимо:

- *отключить электропитание изделия.*

Для предотвращения поражения электрическим током обслуживающий персонал должен периодически инструктироваться об опасности поражения электрическим током и мерах оказания первой медицинской помощи при одновременном практическом обучении приемам освобождения от тока и способам проведения искусственной вентиляции легких.

При поражении электрическим током спасение пострадавшего в большинстве случаев зависит от того, насколько быстро он освобожден от действия тока, и как быстро оказана первая помощь. При несчастных случаях надо действовать быстро и решительно, немедленно освободить пострадавшего от источника поражения и оказать ему первую помощь. Для освобождения пострадавшего от действия тока необходимо выключить изделие. Если изделие быстро выключить невозможно, необходимо принять меры для освобождения пострадавшего от токоведущих частей изделия. Для этого необходимо воспользоваться сухой материей (или каким-либо другим непроводящим материалом). Нельзя освобождать пострадавшего непосредственно руками, так как прикосновение к человеку, находящемуся под напряжением, опасно для жизни обоих.

Инв. № подл.	Подп. и дата
Взам. инв. №	Инв. № дубл.
Подп. и дата	Подп. и дата

Изм.	Лист	№ докум.	Подп.	Дата
------	------	----------	-------	------

СТВФ.431295.006 РЭ

Лист
100

Меры первой помощи зависят от степени нанесенной тяжести повреждений пострадавшему.

Если пострадавший находится в сознании, но до этого был в бессознательном состоянии или длительное время находился под током, ему необходимо обеспечить полный покой и немедленно вызвать врача или доставить его в медпункт.

Если пострадавший находится в бессознательном состоянии, но его дыхание нормальное, то необходимо обеспечить доступ свежего воздуха к пострадавшему, удобно уложить его и расстегнуть на нем одежду. Для приведения пострадавшего в сознание необходимо поднести к органам дыхания нашатырный спирт или обрызгать лицо холодной водой. Для оказания дальнейшей помощи необходимо вызвать врача.

Если пострадавший не дышит или дышит судорожно, то ему необходимо непрерывно проводить искусственную вентиляцию легких до прибытия врача.

Для обеспечения противопожарной безопасности необходимо:

- не допускать наличия легковоспламеняющихся материалов и веществ вблизи токоведущих деталей и вентиляционных отверстий изделия;
- следить за состоянием кабелей изделия;
- пользоваться только углекислотными огнетушителями;
- регулярно производить инструктаж обслуживающего персонала по правилам пожарной безопасности.

Контакты, разъемы, зажимы электрооборудования и изоляция электрических цепей должны быть в исправном состоянии и не вызывать перегрева или искрения, для чего необходимо визуально проверять состояние электрических кабелей на отсутствие повреждений и целостность изоляции.

При монтаже и настройке изделия необходимо соблюдать следующие правила:

Инд. № подл.	Подп. и дата	Взам. инв. №	Инд. № дубл.	Подп. и дата
--------------	--------------	--------------	--------------	--------------

Изм.	Лист	№ докум.	Подп.	Дата	СТВФ.431295.006 РЭ	Лист
						101

а) Межотраслевые правила по охране труда (правила безопасности) при эксплуатации электроустановок. – М.: Изд-во НЦЭНАС, 2001;

б) Правила устройства электроустановок. Седьмое издание. – М.: ЗАО "Энергосервис", 2002;

в) Правила технической эксплуатации электроустановок потребителей. Утвержденных приказом Минэнерго России от 13.01.2003 года № 6 «Об утверждении правил...».

3.3 Виды и периодичность технического обслуживания

Для изделия установлены следующие виды технического обслуживания:

- Контрольный осмотр;
- Техническое обслуживание (ТО).

Контрольный осмотр проводится специалистом перед включением изделия внешним осмотром в соответствии с методикой 3.3.2 настоящего Руководства.

Техническое обслуживание предназначено для поддержания изделия в исправном состоянии. Техническое обслуживание проводится два раза в год, с периодичностью 6 месяцев. Техническое обслуживание проводится специалистом в соответствии с методикой 3.3.3 настоящего Руководства

Контрольный осмотр выполняет эксплуатирующая организация. Техническое обслуживание выполняет ГК «Стилсофт» или эксплуатирующая организация при условии подготовленности ее сотрудников, прошедших обучение в ГК «Стилсофт» и имеющих авторизацию предприятия-изготовителя на выполнение данных видов работ.

3.3.1 Подготовка к проведению технического обслуживания

До начала выполнения работ следует подготовить инструмент и расходные материалы согласно таблице приложения Б настоящего РЭ.

3.3.2 Порядок проведения контрольного осмотра

Порядок проведения контрольного осмотра приведен в таблице 3.1.

Инв. № подл.	Подп. и дата	Взам. инв. №	Инв. № дубл.	Подп. и дата	Изм.	Лист	№ докум.	Подп.	Дата	СТВФ.431295.006 РЭ	Лист
											102

Таблица 3.1

№ п/п	Содержание работ и методика проведения	Технические требования	Приборы, материалы, инструмент
1	Произвести внешний визуальный осмотр изделия	Отсутствие внешних повреждений на изделии. Надежность креплений. Отсутствие загрязнений. Наличие всех соединительных кабелей.	-
2	Проверить целостность и надежность соединения кабелей изделия с устройствами визуальным осмотром.	Отсутствие внешних повреждений на кабелях и их надежное крепление. Отсутствие повреждений разъемов, а также повреждений изоляции.	-

3.3.3 Порядок проведения технического обслуживания

Порядок проведения технического обслуживания приведен в таблице 3.2.

Таблица 3.2

№ п/п	Содержание работ и методика проведения	Технические требования	Материалы, инструмент
1.	Очистить от загрязнений поверхности изделия по п. 3.3.4.1 настоящего Руководства.	Отсутствие загрязнений поверхностей изделия.	Ветошь, щетка, спирт.
2.	Проверить, прочистить разъемы по п. 3.3.4.2 настоящего Руководства.	Отсутствие грязи, пыли.	Марля медицинская, щетка, спирт, кисть.

Инд. № подл.	Подп. и дата
Взам. инв. №	Инд. № дубл.
Подп. и дата	Подп. и дата

Изм.	Лист	№ докум.	Подп.	Дата
------	------	----------	-------	------

СТВФ.431295.006 РЭ

Лист

103

3.3.4 Методика проведения работ по техническому обслуживанию изделия

3.3.4.1 Очистка от пыли и грязи поверхности изделия

Очистку от пыли и грязи поверхностей изделия необходимо производить по следующей методике:

- очистить от пыли и грязи внешние (доступные) поверхности изделия при помощи ветоши, смоченной спиртом этиловым техническим ректифицированным;
- недоступные места очистить при помощи щетки неметаллической.

3.3.4.2 Проверка и чистка контактов разъемов

Проверку и чистку контактов разъемов изделия необходимо проводить в следующем порядке:

- 1) вынуть и осмотреть разъемы изделия;
 - 2) осмотреть состояние контактов разъемов;
 - 3) протереть запыленные или загрязненные контакты разъема тампоном из марли, смоченным в спирте;
 - 4) просушить в течение 2-3 минут;
 - 5) установить разъем на прежнее место.
- Повторить действия п.1) – 5) для каждого разъема.

Инд. № подл.	Подп. и дата	Взам. инв. №	Инд. № дубл.	Подп. и дата

Изм.	Лист	№ докум.	Подп.	Дата

СТВФ.431295.006 РЭ

Лист
104

4 Текущий ремонт

Во всех случаях, когда для установления причин отказа и (или) их устранения требуется распломбирование изделия, следует обратиться в ремонтную службу ГК «Стилсофт».

Собственноручный ремонт вышедшего из строя изделия не допускается и влечет за собой прекращение гарантийных обязательств. Ремонт вышедшего из строя изделия осуществляется путем замены оборудования. При проведении замены обязательно осуществлять соответствующую запись в паспорте изделия.

К ремонту изделия допускаются лица, изучившие настоящее Руководство по эксплуатации и имеющие квалификационную группу по технике безопасности не ниже второй, прошедшие обучение и успешно сдавшие аттестацию в соответствии с установленными требованиями группы компаний «Стилсофт».

Вскрытие, ремонт или замену изделия производить после истечения гарантийного срока. В случае возникновения неисправности в течение гарантийного срока изделие ремонтируется или заменяется предприятием-изготовителем при условии сохранности пломб предприятия-изготовителя.

При появлении неисправностей в работе изделия следует установить причину, вызвавшую неисправность.

В ходе ремонта изделия необходимо соблюдать меры безопасности, изложенные в п.3.2 настоящего Руководства.

Инв. № подл.	Подп. и дата	Взам. инв. №	Инв. № дубл.	Подп. и дата						Лист	
										105	
					Изм.	Лист	№ докум.	Подп.	Дата	СТВФ.431295.006 РЭ	

5 Хранение

Допустимый срок сохраняемости изделия в упаковке предприятия-изготовителя - 3 года.

При выполнении погрузочно-разгрузочных работ необходимо соблюдать требования маркировки на транспортной упаковке.

Перед размещением изделия на хранение необходимо внешним осмотром проверить сохранность транспортной упаковки.

Не допускается хранение изделия в агрессивных средах, содержащих пары кислот и щелочей.

В процессе хранения ежегодно или при изменении места хранения необходимо производить визуальный осмотр сохранности упаковки.

Инв. № подл.	Подп. и дата	Взам. инв. №	Инв. № дубл.	Подп. и дата	Инв. № подл.	Лист	№ докум.	Подп.	Дата	Лист	106
Копировал.											Формат

6 Транспортирование

Условия транспортирования должны соответствовать требованиям ГОСТ 2316-78 с уточнениями и дополнениями, изложенными в настоящем разделе.

Условия транспортирования изделия в части воздействия механических факторов по группе «С» ГОСТ 23216-78 любым видом транспорта, а в части воздействия климатических факторов по группе 9 ГОСТ 15150-69.

Расстановка и крепление транспортной тары с упакованным изделием в транспортных средствах должны обеспечивать устойчивое положение транспортной тары и исключать ее перемещение во время транспортирования.

Инв. № подл.	Подп. и дата	Взам. инв. №	Инв. № дубл.	Подп. и дата	Изм.	Лист	№ докум.	Подп.	Дата	Лист
<i>СТВФ.431295.006 РЭ</i>										Лист
<i>Копировал.</i>										Формат

7 Утилизация

По истечении срока службы изделие отправляется на предприятие-изготовитель для проведения мероприятий по его утилизации.

Решение об утилизации принимается установленным порядком по акту технического состояния на предлагаемое к списанию и утилизации изделие. К акту технического состояния прилагается паспорт изделия, заполненный на день составления акта.

Инд. № подл.	Подп. и дата	Взам. инв. №	Инд. № дубл.	Подп. и дата					Лист
									108
Изм.	Лист	№ докум.	Подп.	Дата	СТВФ.431295.006 РЭ				

8 Сведения о технической поддержке

Группа компаний «Стилсофт» предоставляет своим клиентам и партнерам высококвалифицированную техническую поддержку. Специалисты службы технической поддержки готовы оперативно ответить на интересующие клиентов вопросы, качественно решить возникшие проблемы.

При обращении в службу технической поддержки необходимо:

- сформулировать проблему;*
- описать условия, при которых проблема проявилась;*
- сообщить полное наименование используемого оборудования и программного обеспечения, их конфигурацию, версию и серийный номер.*

Контакты службы технической поддержки группы компаний Стилсофт:

<i>Адрес веб-сайта</i>	www.stilsoft.ru
<i>E-mail</i>	support@stilsoft.ru
<i>Телефон, факс</i>	+7 (8652) 52-44-44

Инв. № подл.	Подп. и дата	Взам. инв. №	Инв. № дубл.	Подп. и дата	СТВФ.431295.006 РЭ					Лист
										109
Изм.	Лист	№ докум.	Подп.	Дата						Формат

9 Сведения о производителе

Обо всех возникающих в процессе эксплуатации телефона замечаниях и предложениях сообщать по адресу:

Группа компаний «Стилсофт»,

Адрес: Россия, 355000, г. Ставрополь, ул. Васильковская, д.29

Тел/факс: +7 (8652) 52-44-44

web: www.stilsoft.ru

e-mail: info@stilsoft.ru

Копирование и распространение данного документа запрещено без согласования с группой компаний «Стилсофт».

Инв. № подл.	Подп. и дата	Взам. инв. №	Инв. № дубл.	Подп. и дата	Изм.	Лист	№ докум.	Подп.	Дата	СТВФ.431295.006 РЭ	Лист
											110

Приложение А

(обязательное)

Перечень принятых терминов и сокращений, применяемых в настоящем руководстве по эксплуатации

ОТК – отдел технического контроля;

ТУ – технические условия;

DHCP (англ. Dynamic Host Configuration Protocol) – протокол динамической настройки узла;

PPPoE (англ. Point-to-point protocol over Ethernet) – сетевой протокол канального уровня передачи кадров PPP через Ethernet;

ПЗ – представительство заказчика, представитель заказчика;

РЭ – руководство по эксплуатации.

Инв. № подл.	Подп. и дата	Взам. инв. №	Инв. № дубл.	Подп. и дата	Изм.	Лист	№ докум.	Подп.	Дата	СТВФ.431295.006 РЭ	Лист
											111

Приложение Б

(справочное)

Перечень расходных материалов и инструментов

<i>Наименование</i>	<i>Стандарт или ТУ</i>	<i>Единица измерения</i>	<i>Количество расходных</i>	
			<i>ТО</i>	<i>Хранение</i>
<i>Спирт этиловый ректификованный технический</i>	<i>ГОСТ 18300-87</i>	<i>л</i>	<i>0,3</i>	<i>0,3</i>
<i>Марля медицинская</i>	<i>ГОСТ 9412-93</i>	<i>м²</i>	<i>0,5</i>	<i>0,5</i>
<i>Ветошь</i>	<i>ГОСТ 4643-75</i>	<i>м²</i>	<i>0,5</i>	<i>0,5</i>
<i>Кисть, щетка</i>	<i>ГОСТ 10597-87</i>	<i>шт.</i>	<i>1</i>	<i>1</i>

<i>Инв. № подл.</i>	<i>Подп. и дата</i>
<i>Взам. инв. №</i>	<i>Инв. № дубл.</i>
<i>Подп. и дата</i>	<i>Подп. и дата</i>

<i>Изм.</i>	<i>Лист</i>	<i>№ докум.</i>	<i>Подп.</i>	<i>Дата</i>	<i>СТВФ.431295.006 РЭ</i>	<i>Лист</i>
						112

Лист регистрации изменений

Изм.	Номера листов (страниц)				Всего листов (страниц) в документе	№ документа	Входящий № сопроводительного документа и дата	Подпись	Дата
	Измененных	Замененных	Новых	Аннулированных					

Изм.	Лист	№ докум.	Подп.	Дата

Изм.	Лист	№ докум.	Подп.	Дата

СТВФ.431295.006 РЭ

Лист

113